

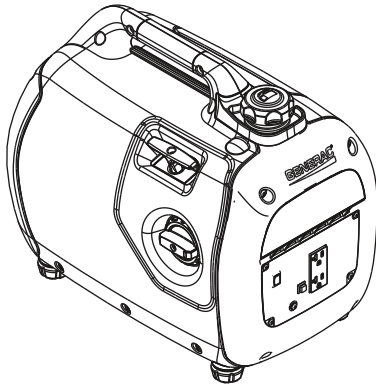

iQ2000 Portable Generator
Owner's Manual



MODEL: _____

SERIAL: _____

DATE PURCHASED: _____



WARNING

This product is not intended to be used in a critical life support application. Failure to adhere to this warning could result in death or serious injury. (000209a)

Register your Generac product at:
WWW.GENERAC.COM
1-888-GENERAC
(1-888-436-3722)

SAVE THIS MANUAL FOR FUTURE REFERENCE

Table of Contents

Section 1 Introduction and Safety 1

Introduction	1
Safety Rules	1
Safety Symbols and Meanings	1
Exhaust and Location Hazards	2
Electrical Hazards	2
Fire Hazards	3
Standards Index	3

Section 2 General Information and

Setup 4

Know Your Generator	5
Emissions Information	5
Connection Plugs	6
PowerDial	6
PowerBar	6
Economy Switch	6
Generator Status Lights	6
Run Time Display	6
Fuel Sensor and Fuel Gauge	7
Remove Contents from Carton	7
Add Engine Oil	7
Fuel	8

Section 3 Operation 9

Operation and Use Questions	9
Before Starting Engine	9
Prepare Generator for Use	9
Grounding the Generator When Used as a Portable	9
Know Generator Limits	9
Transporting/Tipping of the Unit	10
Starting Pull Start Engines	10
Restarting Hot Engines	11
Low Oil Level Shutdown System ...	11
Parallel Operation	11

Section 4 Maintenance and

Troubleshooting12

Maintenance Recommendations ...	12
Maintenance Schedule	12
Preventive Maintenance	12
Engine Maintenance	12
Storage	14
Troubleshooting	16

WARNING

California Proposition 65. Engine exhaust and some of its constituents are known to the state of California to cause cancer, birth defects, and other reproductive harm. (000004)

WARNING

California Proposition 65. This product contains or emits chemicals known to the state of California to cause cancer, birth defects, and other reproductive harm. (000005)

Section 1 Introduction and Safety

Introduction

Thank you for purchasing a Generac Power Systems Inc. product. This unit has been designed to provide high-performance, efficient operation, and years of use when maintained properly.



WARNING

Consult Manual. Read and understand manual completely before using product. Failure to completely understand manual and product could result in death or serious injury. (000100a)

If any section of the manual is not understood, contact your nearest Independent Authorized Service Dealer (IASD), or contact Generac Customer Service at 1-888-GENERAC (1-888-436-3722), or www.generac.com with any questions or concerns.

The owner is responsible for proper maintenance and safe use of the equipment. Before operating, servicing or storing this generator:

- Study all warnings in this manual and on the product carefully.
- Become familiar with this manual and the unit before use.
- Refer to the Assembly section of the manual for instructions on final assembly procedures. Follow the instructions completely.

Save these instructions for future reference. ALWAYS supply this manual to any individual that will use this machine.

THE INFORMATION CONTAINED HEREIN WAS BASED ON MACHINES IN PRODUCTION AT THE TIME OF PUBLICATION. GENERAC RESERVES THE RIGHT TO MODIFY THIS MANUAL AT ANY TIME.

Safety Rules

The manufacturer cannot anticipate every possible circumstance that might involve a hazard. The warnings in this manual, and on tags and decals affixed to the unit are, therefore, not all inclusive. If using a procedure, work method or operating technique that the manufacturer does not specifically recommend, verify that it is safe for others. Also make sure the procedure, work method or operating technique utilized does not render the equipment unsafe.

Throughout this publication, and on tags and decals affixed to the generator, DANGER, WARNING, CAUTION and NOTE blocks are used to alert personnel to special instructions about a particular operation that may be hazardous if performed incorrectly or carelessly. Observe them carefully. Their definitions are as follows:

DANGER

Indicates a hazardous situation which, if not avoided, will result in death or serious injury.

(000001)

WARNING

Indicates a hazardous situation which, if not avoided, could result in death or serious injury.

(000002)

CAUTION

Indicates a hazardous situation which, if not avoided, could result in minor or moderate injury.

(000003)

NOTE: Notes contain additional information important to a procedure and will be found within the regular text of this manual.

These safety warnings cannot eliminate the hazards that they indicate. Common sense and strict compliance with the special instructions while performing the action or service are essential to preventing accidents.

Safety Symbols and Meanings

DANGER

Using a generator indoors CAN KILL YOU IN MINUTES. Generator exhaust contains carbon monoxide. This is a poison you cannot see or smell.

 NEVER use inside a home or garage, EVEN IF doors and windows are open.	 Only use OUTSIDE and far away from windows, doors, and vents.
--	--

000657



DANGER

Asphyxiation. Running engines produce carbon monoxide, a colorless, odorless, poisonous gas. Carbon monoxide, if not avoided, will result in death or serious injury.

(000103)



DANGER

Electrocution. Water contact with a power source, if not avoided, will result in death or serious injury.

(000104)



⚠ DANGER

Electrocution. Turn utility and emergency power supplies to OFF before connecting power source and load lines. Failure to do so will result in death or serious injury. (000116)

- For safety reasons, it is recommended that the maintenance of this equipment be performed by an IASD. Inspect the generator regularly, and contact the nearest IASD for parts needing repair or replacement.
- Operate generator only on level surfaces and where it will not be exposed to excessive moisture, dirt, dust or corrosive vapors.



⚠ WARNING

Moving Parts. Keep clothing, hair, and appendages away from moving parts. Failure to do so could result in death or serious injury. (000111)



⚠ WARNING

Hot Surfaces. When operating machine, do not touch hot surfaces. Keep machine away from combustibles during use. Hot surfaces could result in severe burns or fire. (000108)

⚠ WARNING

Equipment and property damage. Do not alter construction of, installation, or block ventilation for generator. Failure to do so could result in unsafe operation or damage to the generator. (000146)

⚠ WARNING

Do not insert any object through the air cooling slots. Generator can start at any time and could result in death, serious injury, and unit damage. (000142)

- When working on this equipment, remain alert at all times.
- Never work on the equipment when physically or mentally fatigued.
- Never use the generator or any of its parts as a step. Stepping on the unit can stress and break parts, and may result in dangerous operating conditions from leaking exhaust gases, fuel leakage, oil leakage, etc.

	⚠ CAUTION
	Hearing protection recommended.
	PRECAUCIÓN
	Se recomienda protección auditiva.
	MISE EN GARDE
	Protection auditive recommandée.

000406

Exhaust and Location Hazards



⚠ DANGER

Asphyxiation. Running engines produce carbon monoxide, a colorless, odorless, poisonous gas. Carbon monoxide, if not avoided, will result in death or serious injury. (000103)

⚠ WARNING

Equipment and property damage. Do not alter construction of, installation, or block ventilation for generator. Failure to do so could result in unsafe operation or damage to the generator. (000146)

- This exhaust system must be properly maintained. Do nothing that might render the exhaust system unsafe or in noncompliance with any local codes and/or standards.



⚠ WARNING

Asphyxiation. Always use a battery operated carbon monoxide alarm indoors and installed according to the manufacturer's instructions. Failure to do so could result in death or serious injury. (000178a)

- If you start to feel sick, dizzy, or weak after the generator has been running, move to fresh air IMMEDIATELY. See a doctor, as you could have carbon monoxide poisoning.

Electrical Hazards



⚠ DANGER

Electrocution. Contact with bare wires, terminals, and connections while generator is running will result in death or serious injury. (000144)



⚠ DANGER

Electrocution. Water contact with a power source, if not avoided, will result in death or serious injury. (000104)

- The National Electric Code (NEC) requires the frame and external electrically conductive parts of the generator be properly connected to an approved earth ground. Local electrical codes may also require proper grounding of the generator. Consult with a local electrician for grounding requirements in the area.
- Use a ground fault circuit interrupter in any damp or highly conductive area (such as metal decking or steel work).



⚠ DANGER

Electrocution. In the event of electrical accident, immediately shut power OFF. Use non-conductive implements to free victim from live conductor. Apply first aid and get medical help. Failure to do so will result in death or serious injury. (000145)

⚠WARNING

Accidental Start-up. Disconnect the negative battery cable, then the positive battery cable when working on unit. Failure to do so could result in death or serious injury. (000130)

Fire Hazards

⚠DANGER

Explosion and Fire. Fuel and vapors are extremely flammable and explosive. Add fuel in a well ventilated area. Keep fire and spark away. Failure to do so will result in death or serious injury. (000105)

⚠DANGER

Do not overfill fuel tank. Fill to 1/2 in. of top of tank to allow for fuel expansion. Overfilling may cause fuel to spill onto engine causing fire or explosion, which will result in death or serious injury. (000166)

- Wipe up any fuel or oil spills immediately. Verify that no combustible materials are left on or near the generator. Keep the area surrounding the generator clean and free from debris and keep a clearance of five (5) feet on all sides to allow for proper ventilation of the generator.
-

⚠WARNING

Do not insert any object through the air cooling slots. Generator can start at any time and could result in death, serious injury, and unit damage. (000142)

- Do not operate the generator if connected electrical devices overheat, if electrical output is lost, if engine or generator sparks or if flames or smoke are observed while unit is running.
- Keep a fire extinguisher near the generator at all times.

Standards Index

1. National Fire Protection Association (NFPA) 70: The NATIONAL ELECTRIC CODE (NEC) available from www.nfpa.org
2. National Fire Protection Association (NFPA) 5000: BUILDING CONSTRUCTION AND SAFETY CODE available from www.nfpa.org
3. International Building Code available from www.iccsafe.org
4. Agricultural Wiring Handbook available from www.rerc.org, Rural Electricity Resource Council P.O. Box 309 Wilmington, OH 45177-0309
5. ASAE EP-364.2 Installation and Maintenance of Farm Standby Electric Power available from www.asabe.org, American Society of Agricultural & Biological Engineers 2950 Niles Road, St. Joseph, MI 49085

6. C22.2 100-14 Electric motors and generators for installation and use, in accordance with the Rules of the Canadian Electrical Code

This list is not all inclusive. Check with the Authority Having Jurisdiction (AHJ) for any local codes or standards which may be applicable to your jurisdiction.

Section 2 General Information and Setup

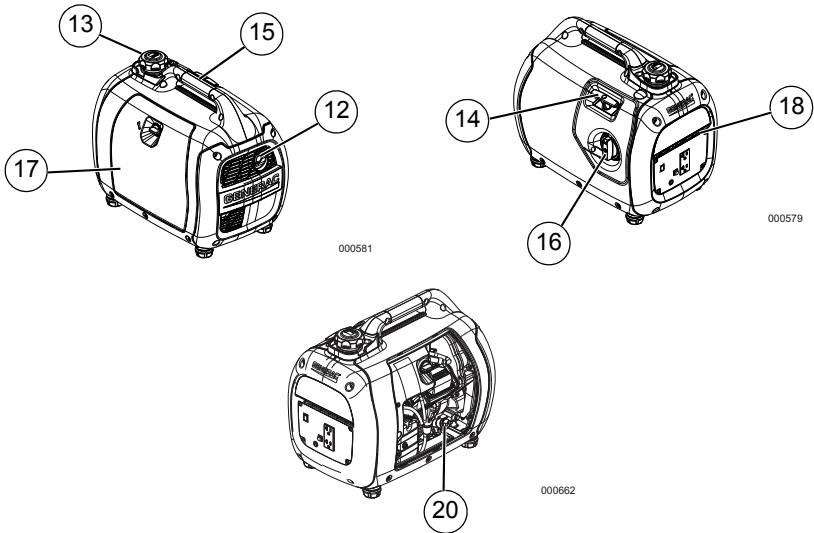

Figure 2-1. Features and Controls

TABLE 1. Generator Components

1	Parallel Ready 120 Volts AC Duplex Outlet
2	Turbo/Standard/Economy Switch
3	PowerBar
4	Grounding Location
5	Reset Button
6	Overheat LED (red)
7	Overload LED (red)
8	Low Oil LED (orange)
9	Ready to Load LED (green)
10	Fuel Gauge
11	Run Time Display
12	Muffler
13	Fuel Cap
14	Recoil Handle
15	Carrying Handle
16	Power Dial
17	Service Door
18	Air Intake
19	Data Label Location
20	Oil Fill



Figure 2-2. Control Panel

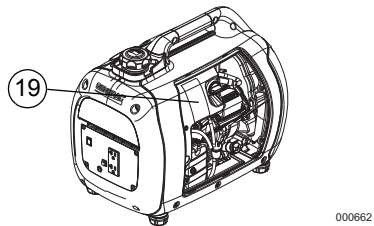

Figure 2-3. Data Label Location

Know Your Generator



⚠️WARNING

Consult Manual. Read and understand manual completely before using product. Failure to completely understand manual and product could result in death or serious injury. (000100a)

Replacement owner's manuals are available at www.generac.com.

Emissions Information

The Environmental Protection Agency (EPA) (and California Air Resource Board (CARB) for generators certified to CA standards) requires that this generator comply with exhaust and evaporative emission standards. Locate the emissions compliance decal on the engine to determine generator standards and warranty details. This generator is certified to operate on gasoline. The emission control system may include the following components:

- Air Induction System
 - Intake Pipe / Manifold
 - Air Cleaner
- Fuel System
 - Carburetor
 - Fuel Tank
 - Fuel Cap
 - Fuel Lines
- Ignition System
 - Spark Plug
 - Ignition Module
- Exhaust System
 - Exhaust Manifold
 - Muffler

TABLE 2. Product Specifications

Generator Specifications	
Rated Power	1600 W
Starting Power	2000 W
Rated AC Voltage	120V
Rated AC Load at 120V	13.3 Amps**
Rated Frequency	60 Hz
Dimensions L x W x H (in/mm)	20.0 x 12.6 x 16.9 (507.4 x 320.8 x 428)
Weight (dry)	46.2 lb. (19.3 kg)
** Operating Temperature Range: -13 deg. C (8 deg. F) to 40 Deg. C (104 Deg. F). When operated above 25 deg. C (77 deg. F) there may be a decrease in power. ** Maximum wattage and current are subject to, and limited by, such factors as fuel Btu content, ambient temperature, altitude, engine condition, etc.. Maximum power decreases about 3.5% for each 1,000 feet above sea level; and will also decrease about 1% for each 6° C (10° F) above 16° C (60° F) ambient temperature.	
Engine Specifications	
Engine Type	Single Cylinder, 4-stroke
Displacement	79 cc
Spark Plug Part Number	0K91470141
Spark Plug Type	NHSP LDE6RTC
Spark Plug Gap (in/mm)	0.023-0.027 (0.6-0.7)
Fuel Capacity / Type	4.0 L (1.06 U.S. gallons) / Unleaded
Oil Type	See Add Engine Oil
Oil Capacity	0.4 L (0.4 Qts.)
Run Time at 25% Load	7.7 Hours

Connection Plugs

120 VAC, Duplex Receptacle

The 120 Volt outlet is overload protected by the inverter module electronic control. See [Figure 2-4](#). Each receptacle will power 120 Volt AC, single phase, 60 Hz electrical loads requiring up to 1600 watts (1.6 kW).

NOTE: Limit length of extension cords to fifteen feet, or less, to prevent voltage drop and overheating of wires.

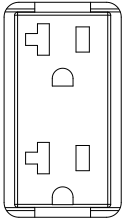

000424

Figure 2-4. 120 VAC, Duplex Receptacle

PowerDial

The PowerDial controls the ON/OFF functions, choke and fuel valve operation. See [Figure 2-5](#).

- The START position (1) is used to start the engine. In this position, the fuel is on and the choke is fully on (closed).
- The RUN position (2) for normal operation and to gradually reduce the use of the choke.
- The STOP position (3) stops the engine and shuts off fuel flow.

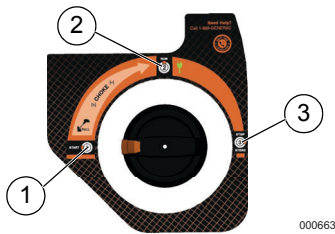

000663

Figure 2-5. PowerDial (example)

PowerBar

The PowerBar indicates the amount of power being used from the generator. Each section is approximately 20%.

Economy Switch

The economy switch has 3 modes of operation:

- **Economy:** The quietest mode and best when running appliances or equipment that are resistive loads (non-motor starting), (example: TV, video game, fan, light, radio).
- **Standard:** Best when running a both inductive (motor-starting loads) and resistive (non-motor starting loads), especially when these loads are turning on and off (example: RV, air conditioner).
- **Turbo:** Best when running inductive loads (appliances or equipment with motor-starting) that are continually running (examples: drill, blender, saw, hairdryer).

Generator Status Lights

See [Figure 2-6](#).

- **Over Temperature LED (red):** Illuminates when unit temperatures exceed normal operating conditions (1). The ready LED will turn off and the inverter will cut power to the outlets. Check for airflow obstructions at front and rear panels. The engine will remain running to cool the unit with the over temperature LED illuminated. Once the unit has reached normal operating temperatures, the over temperature LED will turn off. The reset button must then be pressed for 1 second and released to clear the fault and restore output power.
- **Low Oil Level LED (orange):** Illuminates when oil level is below safe operating level. Engine shuts down (2).
- **Ready LED (green):** Indicates output from generator (3) (unless there is a low oil or overload condition).
- **Overload LED (red):** Indicates system overload (4). During motor starting it is normal for the overload LED to illuminate for a few seconds. If LED stays illuminated and the ready LED turns off, the engine will continue to run without output power. Remove all applied loads and determine if attached devices exceed recommended output power. Review for any faulty or shorted connections. Press and hold the reset button for 1 second and release. The red overload LED should turnoff. Loads can be re-applied once the green ready LED illuminates. If the red LED returns, contact an IASD.

Run Time Display

See [Figure 2-6](#). At startup the Run Time Display (7) shows the total engine hours of the unit, then transitions to show the Run Time Remaining.



Figure 2-6. Status Indicators

Fuel Sensor and Fuel Gauge

See [Figure 2-6](#). The fuel sensor (5) and gas gauge (6) indicate fuel remaining in the internal fuel tank. The Run Time Clock displays the amount of run time remaining for the current fuel level and applied load.

NOTE: The run time clock will update if load is changed to reflect different fuel consumption.

Remove Contents from Carton

1. Open carton completely by cutting each corner from top to bottom.
2. Remove and verify carton contents prior to assembly. Carton contents should contain the following:

TABLE 3. Accessories

Item	Qty.
Main Unit	1
Owner's Manual	1
Quart Oil SAE 30	1
Oil Funnel	1
Product Registration Card	3
Service Warranty	1
Emissions Warranty	1

3. Call Generac Customer Service 1-888-GENERAC (1-888-436-3722) with the unit model and serial number for any missing carton contents.
4. Record model, serial number, and date of purchase on front cover of this manual.

Add Engine Oil

CAUTION

Engine damage. Verify proper type and quantity of engine oil prior to starting engine. Failure to do so could result in engine damage.

(000135)

NOTE: The generator is shipped without oil.

1. Place generator on a level surface.
2. Verify oil fill area is clean.
3. Remove oil fill cap and wipe dipstick clean. See [Figure 2-7](#).

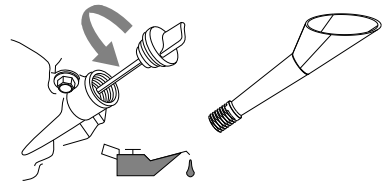

000804

Figure 2-7. Remove Dipstick

4. Screw funnel into oil fill opening. Add recommended engine oil. Climate determines proper engine oil viscosity. See chart to select correct viscosity.

NOTE: Use petroleum based oil (supplied) for engine break-in before using synthetic oil.

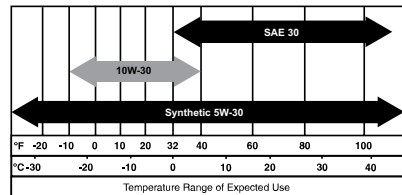

000399

5. Thread dipstick into oil filler neck. Oil level is checked with dipstick fully installed.
6. See [Figure 2-8](#). Remove dipstick and verify oil level is within safe operating range.

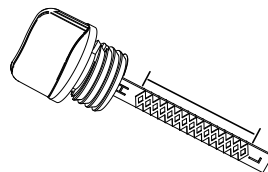

000116

Figure 2-8. Safe Operating Range

7. Install oil fill cap/dipstick and hand-tighten.

Fuel



▲ DANGER

Explosion and Fire. Fuel and vapors are extremely flammable and explosive. Add fuel in a well ventilated area. Keep fire and spark away. Failure to do so will result in death or serious injury. (000105)



▲ DANGER

Do not overfill fuel tank. Fill to 1/2 in. of top of tank to allow for fuel expansion. Overfilling may cause fuel to spill onto engine causing fire or explosion, which will result in death or serious injury. (000166)

Fuel requirements are as follows:

- Clean, fresh, unleaded gasoline.
 - Minimum rating of 87 octane/87 AKI (91 RON).
 - Up to 10% ethanol (gasohol) is acceptable.
 - DO NOT use E85.
 - DO NOT use a gas oil mix.
 - DO NOT modify engine to run on alternate fuels. Stabilize fuel prior to storage.
1. Verify unit is OFF and cooled entirely prior to fueling.
 2. Place unit on level ground in a well ventilated area.
 3. Clean area around fuel cap and turn vent on fuel cap to ON. See [Figure 2-9](#).

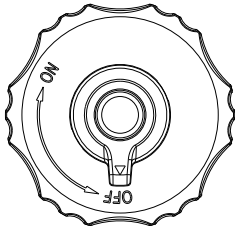

000112

Figure 2-9. Fuel Cap

4. Turn cap slowly to remove.
5. Slowly add recommended fuel. Do not overfill.
 - Fill to red insert inside filler neck. See [Figure 2-10](#).
6. Install fuel cap.
7. Turn vent on fuel cap to OFF for transportation and storage.

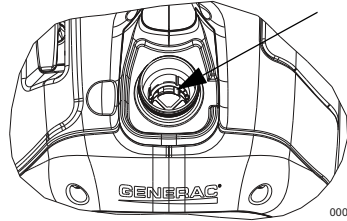

Figure 2-10. Internal Fuel Tank Level

NOTE: Allow spilled fuel to evaporate before starting unit.

IMPORTANT NOTE: It is important to prevent gum deposits from forming in fuel system parts such as the carburetor, fuel hose or tank during storage. Alcohol-blended fuels (called gasohol, ethanol or methanol) can attract moisture, which leads to separation and formation of acids during storage. Acidic gas can damage the fuel system of an engine while in storage. To avoid engine problems, the fuel system should be emptied before storage of 30 days or longer. See the [Storage](#) section. Never use engine or carburetor cleaner products in the fuel tank as permanent damage may occur.

Section 3 Operation

Operation and Use Questions

Call Generac customer service at 1-888-GENERAC (1-888-436-3722) with questions or concerns about equipment operation and maintenance.

Before Starting Engine

1. Verify engine oil level is correct.
2. Verify fuel level is correct.
3. Verify unit is secure on level ground, with proper clearance and is in a well ventilated area.

Prepare Generator for Use



▲ DANGER

Asphyxiation. Running engines produce carbon monoxide, a colorless, odorless, poisonous gas. Carbon monoxide, if not avoided, will result in death or serious injury. (000103)



▲ DANGER

The exhaust system must be properly maintained. Do not alter or modify the exhaust system as to render it unsafe or make it noncompliant with local codes and/or standards. Failure to do so will result in death or serious injury. (000179a)



▲ DANGER

Risk of fire. Do not use generator without spark arrestor installed. Failure to do so could result in death or serious injury. (000118)



▲ WARNING

Asphyxiation. Always use a battery operated carbon monoxide alarm indoors and installed according to the manufacturer's instructions. Failure to do so could result in death or serious injury. (000178a)



▲ WARNING

Risk of Fire. Hot surfaces could ignite combustibles, resulting in fire. Fire could result in death or serious injury. (000110)



▲ WARNING

Hot Surfaces. When operating machine, do not touch hot surfaces. Keep machine away from combustibles during use. Hot surfaces could result in severe burns or fire. (000108)

▲ CAUTION

Equipment and property damage. Disconnect electrical loads prior to starting or stopping unit. Failure to do so could result in equipment and property damage. (000136)

Grounding the Generator When Used as a Portable

The generator is equipped with an equipment ground connecting the generator frame and the ground terminals on the AC output receptacles (see NEC 250.34 (A)). This allows the generator to be used as a portable without grounding the frame of the generator as specified in NEC 250.34. See [Figure 3-1](#).

- Neutral Bonded to Ground

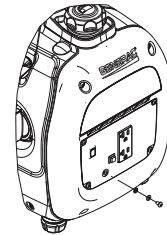

000808

Figure 3-1. Grounding the Generator

Know Generator Limits

Overloading a generator can result in damage to the generator and connected electrical devices. Observe the following to prevent overload:

- Add up the total wattage of all electrical devices to be connected at one time. This total should NOT be greater than the generator's wattage capacity.
 - The rated wattage of lights can be taken from light bulbs. The rated wattage of tools, appliances, and motors can be found on a data label or decal affixed to the device.
 - If the appliance, tool, or motor does not give wattage, multiply volts times ampere rating to determine watts (volts x amps = watts).
 - Some electric motors, such as induction types, require about three times more watts of power for starting than for running. This surge of power lasts only a few seconds when starting such motors. Make sure to allow for high starting wattage when selecting electrical devices to connect to the generator:
1. Figure the watts needed to start the largest motor.
 2. Add to that figure the running watts of all other connected loads.

[Wattage Reference Guide](#) is provided to assist in determining how many items the generator can operate at one time.

NOTE: All figures are approximate. See data label on appliance for wattage requirements.

Wattage Reference Guide

Device	Running Watts
*Air Conditioner (12,000 Btu)	1700
*Air Conditioner (24,000 Btu)	3800
*Air Conditioner (40,000 Btu)	6000
Battery Charger (20 Amp)	500
Belt Sander (3")	1000
Chain Saw	1200
Circular Saw (6-1/2")	800 to 1000
*Clothes Dryer (Electric)	5750
*Clothes Dryer (Gas)	700
*Clothes Washer	1150
Coffee Maker	1750
*Compressor (1 HP)	2000
*Compressor (3/4 HP)	1800
*Compressor (1/2 HP)	1400
Curling Iron	700
*Dehumidifier	650
Disc Sander (9")	1200
Edge Trimmer	500
Electric Blanket	400
Electric Nail Gun	1200
Electric Range (per element)	1500
Electric Skillet	1250
*Freezer	700
*Furnace Fan (3/5 HP)	875
*Garage Door Opener	500 to 750
Hair Dryer	1200
Hand Drill	250 to 1100
Hedge Trimmer	450
Impact Wrench	500
Iron	1200
*Jet Pump	800
Lawn Mower	1200
Light Bulb	100
Microwave Oven	700 to 1000
*Milk Cooler	1100
Oil Burner on Furnace	300
Oil Fired Space Heater (140,000 Btu)	400
Oil Fired Space Heater (85,000 Btu)	225
Oil Fired Space Heater (30,000 Btu)	150
*Paint Sprayer, Airless (1/3 HP)	600
Paint Sprayer, Airless (hand-held)	150

Radio	50 to 200
*Refrigerator	700
Slow Cooker	200
*Submersible Pump (1-1/2 HP)	2800
*Submersible Pump (1 HP)	2000
*Submersible Pump (1/2 HP)	1500
*Sump Pump	800 to 1050
*Table Saw (10")	1750 to 2000
Television	200 to 500
Toaster	1000 to 1650
Weed Trimmer	500
* Allow 3 times the listed watts for starting these devices.	

Transporting/Tipping of the Unit

Do not operate, store or transport the unit at an angle greater than 15 degrees.

Starting Pull Start Engines



WARNING

Recoil Hazard. Recoil could retract unexpectedly. Kickback could result in death or serious injury.

(000183)

CAUTION

Equipment and property damage. Disconnect electrical loads prior to starting or stopping unit. Failure to do so could result in equipment and property damage.

(000136)

1. Turn fuel cap vent ON. See [Figure 2-9](#).
2. See [Figure 3-2](#). Rotate the PowerDial to START (1).
3. Switch Turbo/Standard/Economy switch to TURBO.
4. Firmly grasp recoil handle and pull slowly until increased resistance is felt. Pull rapidly up and away.

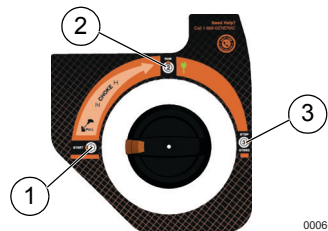

000663

Figure 3-2. PowerDial Positions

- See [Figure 3-2](#). When engine starts, rotate PowerDial to RUN (2). Choke operation is reduced as PowerDial is rotated towards RUN. If engine falters, rotate PowerDial counterclockwise to START (1) to increase choke. When engine runs smoothly, rotate back to RUN.

NOTE: If engine fires, but does not continue to run, rotate the PowerDial to START and repeat starting instructions.

IMPORTANT NOTE: Do not overload generator or individual panel receptacles. See [Figure 3-3](#). If an overload occurs, the overload LED (A) will illuminate and AC output ceases. Press and hold the reset button for 3 seconds to reset the fault condition while the unit is running. Read [Know Generator Limits](#) carefully.



Figure 3-3. Shutdown Fault

Generator Shut Down

CAUTION

Equipment and property damage. Disconnect electrical loads prior to starting or stopping unit. Failure to do so could result in equipment and property damage.

(000136)

- Shut off all loads and unplug electrical loads from generator panel receptacles.
- Let engine run at no-load for several minutes to stabilize internal temperatures of engine and generator.
- See [Figure 3-2](#) Rotate PowerDial clockwise to STOP (3).
- Turn fuel cap OFF.

Restarting Hot Engines

CAUTION

Equipment and property damage. Disconnect electrical loads prior to starting or stopping unit. Failure to do so could result in equipment and property damage.

(000136)

- See [Figure 3-2](#). Turn PowerDial counterclockwise, from STOP until just past RUN. This will open the fuel valve and permit starting.
- Firmly grasp recoil handle and pull slowly until increased resistance is felt. Pull rapidly up and away.
- Turn PowerDial clockwise to RUN.

Low Oil Level Shutdown System

The engine is equipped with a low oil level sensor that shuts down the engine automatically when the oil level drops below a specified level. See [Figure 3-3](#) (B). The engine will not run until the oil has been filled to the proper level.

If the engine shuts down and there is sufficient fuel, check engine oil level.

Parallel Operation

For output power up to 3200W, two iQ2000 inverters can operate in parallel using Generac's Smart Parallel Kit (optional). See the Smart Parallel Kit Operator's Manual or contact an IASD.

NOTE: All connections to the parallel kit should be made while both inverters are turned off and all loads disconnected.

- The economy mode switch for both units must be matching and set to either standard or turbo.
- Make appropriate parallel connections to the 120V duplex outlets on each iQ2000 inverter as outlined in the owner's manual supplied with the kit.

NOTE: Do not disconnect any parallel kit connections once the units are running.

- Start both units per starting instructions. Once the green output indicator illuminates, devices can be connected and turned on using the parallel kit outlet.
- Follow [Generator Shut Down](#) instructions.

NOTE: Load applied to the parallel kit is not to exceed 3200 watts.

NOTE: Only use Generac approved parallel kit.

Section 4 Maintenance and Troubleshooting

Maintenance Recommendations

Regular maintenance will improve performance and extend generator life. See an IASD for service.

Generator warranty does not cover items subjected to operator abuse or negligence. To receive full warranty value, operator must maintain generator as instructed in this manual, including proper storage as detailed in Winter Storage and Long Term Storage.

NOTE: Call 1-888-GENERAC (1-888-436-3722) with questions about component replacement.

Maintenance Schedule

Follow maintenance schedule intervals, whichever occurs first according to use.

NOTE: Adverse conditions will require more frequent service.

NOTE: All required service and adjustments should be each season as detailed in the following chart.

At Each Use
Check engine oil level
Every 50 Hours
Clean/Replace Air Filter**
Every 100 Hours or Every Season*
Change oil †
Replace Spark Plug
Clean Spark Arrestor
Valve Clearance Adjustment
Every 200 Hours or Every Season
Inspect/clean air cleaner filter**
Replace Fuel Filter +
† Change oil after first 30 hours of operation, then every season. + To be performed by IASD * Change oil every month when operating under heavy load or in high temperatures. ** Clean more often under dirty or dusty operating conditions. Replace air filter parts if they cannot be adequately cleaned. *** Check valve clearance and adjust if necessary after first 50 hours of operation and every 100 hours thereafter.

Preventive Maintenance

Dirt or debris can cause improper operation and equipment damage. Clean generator daily or before each use. Keep area around and behind muffler free from combustible debris. Inspect all cooling air openings on generator.

WARNING

Do not insert any object through the air cooling slots. Generator can start at any time and could result in death, serious injury, and unit damage.

(000142)

- Use a damp cloth to wipe exterior surfaces clean.
- Use a soft bristle brush to loosen caked on dirt, oil, etc.
- Use a vacuum to pick up loose dirt and debris.
- Low pressure air (not to exceed 25 psi) may be used to blow away dirt. Inspect cooling air slots and openings on generator. These openings must be kept clean and unobstructed.

NOTE: DO NOT use a garden hose to clean generator. Water can enter engine fuel system and cause problems. If water enters generator through cooling air slots, some water will be retained in voids and crevices of rotor and stator winding insulation. Water and dirt buildup on generator internal windings will decrease insulation resistance of windings.

Engine Maintenance

WARNING

Accidental start-up. Disconnect spark plug wires when working on unit. Failure to do so could result in death or serious injury.

(000141)

Engine Oil Recommendations

Only high-quality detergent oils classified for service SF, SG, SH, SJ or higher are recommended. DO NOT use special additives. Climate determines proper engine oil viscosity. See chart to select correct viscosity.

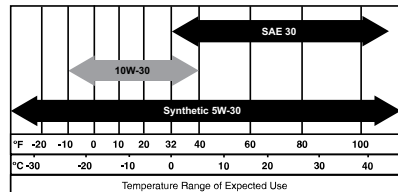

000399

Inspect Engine Oil Level



WARNING

Risk of burns. Allow engine to cool before draining oil or coolant. Failure to do so could result in death or serious injury.

(000139)

Inspect engine oil level prior to each use, or every 8 hours of operation.

1. Place generator on a level surface.
2. Clean area around oil fill.
3. See [Figure 4-1](#). Remove oil fill cap and wipe dipstick clean.

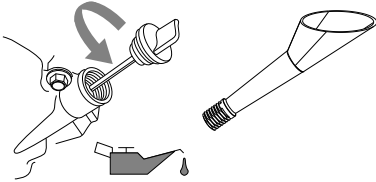

000804

Figure 4-1. Engine Oil Fill

4. Screw dipstick into filler neck. Remove dipstick and verify oil level is within safe operating range. See [Figure 4-2](#).

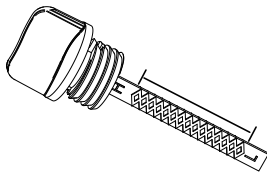

000116

Figure 4-2. Safe Operating Range

5. Screw funnel into oil fill opening. Add recommended engine oil as necessary.
6. Replace oil fill cap and hand-tighten.

NOTE: Some units have more than one oil fill location. It is only necessary to use one oil fill point.

Change Engine Oil

WARNING

Accidental start-up. Disconnect spark plug wires when working on unit. Failure to do so could result in death or serious injury.

(000141)

When using generator under extreme, dirty, dusty conditions, or in extremely hot weather, change oil more frequently.

NOTE: Don't pollute. Conserve resources. Return used oil to collection centers.

Change oil while engine is still warm from running, as follows:

1. Place generator on a level surface.
2. Disconnect the spark plug wire from the spark plug and place the wire where it cannot contact spark plug.
3. Clean area around oil fill, and oil drain plug.
4. Remove oil fill cap. Screw funnel into oil fill opening. See [Figure 4-3](#).
5. Tip unit and drain oil completely into a suitable container.
6. Slowly pour oil into oil fill opening until oil level is between L and H marks on dipstick. DO NOT overfill.
7. Install oil fill cap, and finger tighten.
8. Wipe up any spilled oil.
9. Properly dispose of oil in accordance with all applicable regulations.

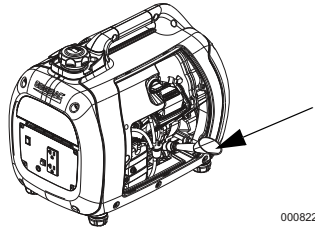

000822

Figure 4-3. Oil Fill Opening With Funnel

Air Filter

Engine will not run properly and may be damaged if run with a dirty air filter. Service air filter more frequently in dirty or dusty conditions. To service air filter:

1. See [Figure 4-4](#). Turn knob and remove service door (A).
2. Unscrew bolt (B) and remove air filter cover (C).
3. Wash filter (D) in soapy water. Squeeze dry in clean cloth (DO NOT TWIST).
4. Clean air filter cover before re-installing it.

NOTE: To order a new air filter, contact the nearest authorized service center at 1-888-GENERAC (1-888-436-3722).

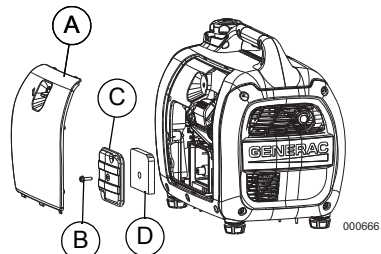

000666

Figure 4-4. Air Filter Assembly

Service Spark Plug

To service spark plug:

1. Clean area around spark plug.
2. Remove and inspect spark plug.
3. Inspect electrode gap with wire feeler gauge and reset spark plug gap to 0.6 - 0.7mm (0.024 - 0.028 in). See [Figure 4-5](#).

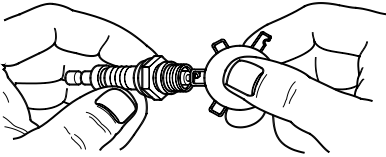

000211

Figure 4-5. Spark Plug

NOTE: Replace spark plug if electrodes are pitted, burned or porcelain is cracked. Use ONLY recommended replacement plug. See Specifications.

4. Install spark plug finger tight, and tighten an additional 3/8 to 1/2 turn using spark plug wrench.

Inspect Muffler and Spark Arrester

NOTE: It is a violation of California Public Resource Code, Section 4442, to use or operate the engine on any forest-covered, brush-covered, or grass-covered land unless the exhaust system is equipped with a spark arrester, as defined in Section 4442, maintained in effective working order. Other states or federal jurisdictions may have similar laws.

Contact original equipment manufacturer, retailer, or dealer to obtain a spark arrester designed for exhaust system installed on this engine.

NOTE: Use ONLY original equipment replacement parts.

Inspect muffler for cracks, corrosion, or other damage. Remove spark arrester, if equipped, inspect for damage or carbon blockage. Replace parts as required.

Inspect Spark Arrester Screen



WARNING

Hot Surfaces. When operating machine, do not touch hot surfaces. Keep machine away from combustibles during use. Hot surfaces could result in severe burns or fire. (000108)

Clean Spark Arrester Screen (50 State)

The engine exhaust muffler has a spark arrester screen. Inspect and clean the screen every 50 hours of operation or once each year, whichever comes first.

To service spark arrester:

1. See [Figure 4-6](#). Remove the clamp (A) to remove retainer (B).
2. Slide spark arrester screens (C) out from the muffler outlet tube (D).
3. Inspect screens and replace if torn, perforated or otherwise damaged. Do NOT use a defective screen. If screen is not damaged, clean with a commercial solvent.
4. Replace the screens, and retainer, and secure with clamp.

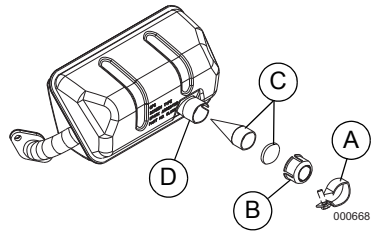

Figure 4-6. Spark Arrester Screen

Valve Clearance

IMPORTANT NOTE: If uncomfortable about doing this procedure, or the proper tools are not available, take generator to the nearest service center to have valve clearance adjusted.

Check valve clearance after the first fifty-hours of operation. Adjust as necessary.

- Intake — 0.10 ± 0.02mm (cold), (0.004" ± 0.0007" inches)
- Exhaust — 0.10 ± 0.02mm (cold) (0.004" ± 0.0007" inches)

Storage

General



DANGER

Explosion and Fire. Fuel and vapors are extremely flammable and explosive. Store fuel in a well ventilated area. Keep fire and spark away. Failure to do so will result in death or serious injury. (000143)



WARNING

Risk of Fire. Verify machine has properly cooled before installing cover and storing machine. Hot surfaces could result in fire. (000109)

It is recommended to start and run the generator for 30 minutes, every 30 days. If this is not possible, refer to the following list to prepare unit for storage.

- DO NOT place a storage cover on a hot generator. Allow unit to cool to room temperature before storage.
- DO NOT store fuel from one season to another unless properly treated.
- Replace fuel container if rust is present. Rust in fuel will cause fuel system problems.
- Cover unit with a suitable protective, moisture resistant cover.
- Store unit in a clean, dry area.
- Always store generator and fuel away from heat and ignition sources.

Prepare Fuel System/Engine for Storage

Fuel stored over 30 days can go bad and damage fuel system components. Keep fuel fresh, use fuel stabilizer.

If fuel stabilizer is added to fuel system, prepare and run engine for long term storage. Run engine for 10-15 minutes to circulate stabilizer throughout fuel system. Adequately prepared fuel can be stored up to 24 months.

NOTE: If fuel has not been treated with fuel stabilizer, it must be drained into an approved container. Run engine until it stops from lack of fuel. Use of fuel stabilizer in fuel storage container is recommended to keep fuel fresh.

1. Change engine oil.
2. Remove spark plug.
3. Pour tablespoon (5-10cc) of clean engine oil or spray a suitable fogging agent into cylinder.



WARNING

Vision Loss. Eye protection is required to avoid spray from spark plug hole when cranking engine. Failure to do so could result in vision loss.

(000181)

4. Pull starter recoil several times to distribute oil in cylinder.
5. Install spark plug.
6. Pull recoil slowly until resistance is felt. This will close valves so moisture cannot enter engine cylinder. Gently release recoil.

Change Oil

Change engine oil before storage. See, [Change Engine Oil](#).

Troubleshooting

PROBLEM	CAUSE	CORRECTION
Engine won't start.	<ol style="list-style-type: none"> 1. PowerDial turned off. 2. Out of fuel. 3. Defective spark plug. 4. Plugged fuel filter. 5. Defective or stuck PowerDial assembly. 6. Incorrect engine oil level. 7. Defective ignition coil. 8. Fuel cap vent OFF. 9. Carb is flooded. 10. Throttle plate closed. 	<ol style="list-style-type: none"> 1. Turn on PowerDial. 2. Fill fuel tank. 3. Replace spark plug. 4. Contact IASD. 5. Contact IASD. 6. Check/fill engine oil. 7. Contact IASD. 8. Turn fuel cap vent ON. 9. Drain carb. 10. Open throttle plate (push toward back of unit).
Engine starts, then shuts down.	<ol style="list-style-type: none"> 1. Out of fuel. 2. Incorrect engine oil level. 3. Contaminated fuel. 4. Defective low oil level switch. 5. Fuel cap vent OFF. 	<ol style="list-style-type: none"> 1. Fill fuel tank. 2. Check engine oil level. 3. Contact IASD. 4. Contact IASD. 5. Turn fuel cap vent ON.
Engine will not start; or starts and runs rough.*	<ol style="list-style-type: none"> 1. Choke is stuck or left on. 2. Dirty or clogged air filter. 3. Defective or dirty spark plug. 4. Dirty fuel filter. 5. Dirty or gummed up carburetor. 6. Unit not warmed up. 7. Fuel cap vent OFF. 	<ol style="list-style-type: none"> 1. Turn choke off. 2. Clean or replace air filter. 3. Replace spark plug. 4. Replace fuel and fuel filter. 5. Clean carburetor. 6. Gradually adjust PowerDial and reduce choke until engine runs smoothly in RUN position. 7. Turn fuel cap vent ON.
No AC output.	<ol style="list-style-type: none"> 1. Generator is overloaded. 2. Inverter module is overheated. 3. Short circuit in electrical device. 4. Defective inverter assembly. 	<ol style="list-style-type: none"> 1. Disconnect all loads. Shut down generator to reset module. Reduce loads, restart generator. 2. Verify service door is ON. Let cool 15 minutes by running engine without AC output. Press and hold Reset button on control panel, restart generator. 3. Verify condition of extension cords and items being powered. Press and hold Reset button on control panel. 4. Contact IASD.
Fuel leaks from drain hoses.	<ol style="list-style-type: none"> 1. Carburetor drain in bowl is not closed. 	<ol style="list-style-type: none"> 1. Turn valve clockwise to close.
* Engine speed increases and decreases — This is normal as generator starts up and loads vary.		



Part No. 0L5110 Rev. A 08/18/15
Printed in USA
©2015 Generac Power Systems, Inc. All rights reserved
Specifications are subject to change without notice.
No reproduction allowed in any form without prior written consent from Generac Power Systems, Inc.

Generac Power Systems, Inc.
S45 W29290 Hwy. 59
Waukesha, WI 53189
1-888-GENERAC (1-888-436-3722)
generac.com



Generador portátil iQ2000

Manual del propietario

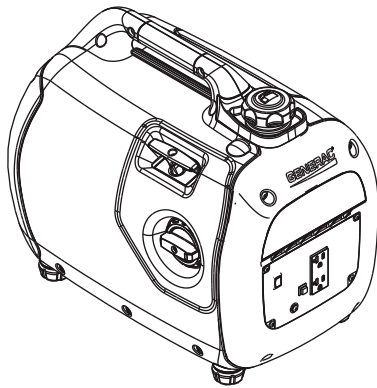

MODELO: _____

SERIE: _____

FECHA DE COMPRA: _____



ADVERTENCIA

Este producto no está destinado al uso en aplicaciones críticas de soporte a la vida humana. No adherir a estas instrucciones puede causar la muerte o lesiones graves. (000209a)

Registre su producto Generac en:
WWW.GENERAC.COM
1-888-GENERAC
(1-888-436-3722)

**GUARDE ESTE MANUAL PARA REFERENCIA
EN EL FUTURO**

Índice

Section 1 Introducción

y seguridad	1
Introducción	1
Reglas de seguridad	1
Símbolos de seguridad y sus significados	1
Peligros relacionados con el escape y la ubicación	2
Peligros eléctricos	2
Peligros de incendio	3
Índice de normas	3

Section 2 Información

general y configuración	4
Conozca su generador	5
Información sobre emisiones	5
Enchufes de conexión	6
PowerDial	6
PowerBar (Barra de potencia)	6
Interruptor de economía	6
Luces de estado del generador	6
Indicador de tiempo de funcionamiento	7
Sensor de combustible y medidor de combustible	7
Retiro del contenido de la caja	7
Cómo añadir aceite de motor	7
Combustible	8

Section 3 Operación

9	
Preguntas sobre funcionamiento y uso	9
Antes de poner en marcha el motor	9
Preparación del generador para el uso	9

Conexión a tierra del generador cuando se usa como unidad portátil	9
Conozca los límites del generador	9
Transporte e inclinación de la unidad	10
Puesta en marcha de motores con arranque con tirador	10
Volver poner en marcha motores calientes	11
Sistema de parada por nivel de aceite bajo	11
Funcionamiento en paralelo	11

Section 4 Mantenimiento y resolución de problemas

12	
12	
Recomendaciones de mantenimiento	12
Programa de mantenimiento	12
Mantenimiento preventivo	12
Mantenimiento del motor	12
Almacenamiento	15
Resolución de problemas	16

 **ADVERTENCIA**

Proposición 65 de California. El escape del motor y algunos de sus componentes son conocidos por el estado de California como causantes de cáncer, defectos congénitos y otros daños reproductivos. (000004)

 **ADVERTENCIA**

Proposición 65 de California. Este producto contiene o emite sustancias químicas que son conocidas por el estado de California como causantes de cáncer, defectos congénitos y otros daños reproductivos. (000005)

Sección 1 Introducción y seguridad

Introducción

Muchas gracias por comprar un producto de Generac Power Systems Inc. Esta unidad ha sido diseñada para proporcionar alto rendimiento, funcionamiento eficiente y años de uso cuando se mantiene apropiadamente.



ADVERTENCIA

Consulte el manual. Lea y comprenda completamente el manual antes de usar el producto. No comprender completamente el manual puede provocar la muerte o lesiones graves. (000100a)

Si no se comprende alguna parte de este manual, póngase en contacto con el concesionario autorizado independiente (IASD) más cercano o comuníquese con Servicio al cliente de Generac al 1-888-GENERAC (1-888-436-3722), o con www.generac.com para todas las preguntas o inquietudes.

El propietario es responsable del mantenimiento apropiado y del uso seguro del equipo. Antes de operar, efectuar servicio o almacenar este generador:

- Estudie minuciosamente todas las advertencias indicadas en este manual y en el producto.
- Familiarícese con este manual y la unidad antes del uso.
- Consulte la sección Armado del manual para ver las instrucciones sobre los procedimientos de armado finales. Siga las instrucciones completamente.

Guarde estas instrucciones para referencia en el futuro. SIEMPRE suministre este manual a la persona que usará la máquina.

LA INFORMACIÓN QUE FIGURA AQUÍ SE BASÓ EN MÁQUINAS QUE ESTABAN EN PRODUCCIÓN EN EL MOMENTO DE PUBLICACIÓN. GENERAC SE RESERVA EL DERECHO DE MODIFICAR ESTE MANUAL EN CUALQUIER MOMENTO.

Reglas de seguridad

El fabricante no puede prever todas las circunstancias posibles que podrían involucrar un peligro. Las advertencias de este manual y los rótulos y las etiquetas adhesivas fijados en la unidad, por lo tanto, no son exhaustivos. Si usa un procedimiento, un método de trabajo o una técnica de funcionamiento que el fabricante no recomienda específicamente, verifique que sea seguro para otras personas. Asegúrese también de que el procedimiento, el método de trabajo o la técnica de funcionamiento utilizado no vuelva inseguro al equipo.

En toda esta publicación, en los rótulos y en las etiquetas adhesivas fijados en el generador, los bloques de PELIGRO, ADVERTENCIA, PRECAUCIÓN y NOTA se usan para alertar al personal sobre instrucciones especiales acerca de una operación en particular que puede ser peligrosa si se efectúa de manera incorrecta o imprudente. Téngalos en cuenta. Sus definiciones son las siguientes:

PELIGRO

Indica una situación peligrosa que, si no se evita, ocasionará la muerte o lesiones graves.

(000001)

ADVERTENCIA

Indica una situación peligrosa que, si no se evita, podría ocasionar la muerte o lesiones graves.

(000002)

PRECAUCIÓN

Indica una situación riesgosa que, si no se evita, puede producir lesiones leves o moderadas.

(000003)

NOTA: Las notas contienen información adicional importante para un procedimiento y se encuentran dentro del texto de este manual.

Estas advertencias de seguridad no pueden eliminar los peligros que indican. El sentido común y el cumplimiento estricto de las instrucciones especiales mientras se desarrolla la acción o el servicio son esenciales para la prevención de accidentes.

Símbolos de seguridad y sus significados

⚠️ ¡PELIGRO!	
Usar un generador en interiores LO PUEDE MATAR EN MINUTOS. Los gases de escape del generador contienen monóxido de carbono, este es un veneno que no se puede ver u oler.	
 NUNCA lo use dentro de una casa o garaje, AUN si la puerta y las ventanas se encuentran abiertas.	 Use únicamente en EXTERIORES, y alejado de ventanas, puertas y ventilaciones.

000657



PELIGRO

Asfixia. Los motores funcionando producen monóxido de carbono, un gas incoloro, inodoro, y venenoso. El monóxido de carbono, si no se evita, ocasionará la muerte o lesiones graves.

(000103)



PELIGRO

Electrocución. Si no se evita el contacto del agua con una fuente de alimentación, ocasionará la muerte o lesiones graves.

(000104)

**PELIGRO**

Electrocución. APAGUE el suministro de alimentación de emergencia y de la red eléctrica antes de conectar la fuente de alimentación y las líneas de carga. En caso de no hacerlo, podría provocar la muerte o lesiones graves. (000116)

- Por motivos de seguridad, se recomienda que el mantenimiento de este equipo sea efectuado por un concesionario de servicio autorizado independiente. Inspeccione el generador regularmente y comuníquese con el concesionario de servicio autorizado independiente más cercano en relación con las piezas que necesiten reparación o sustitución.
- Use el generador únicamente sobre superficies niveladas y donde no esté expuesto a humedad, suciedad, polvo o vapores corrosivos excesivos.

**ADVERTENCIA**

Piezas en movimiento. Mantenga la ropa, cabello, y extremidades alejados de las piezas en movimiento. No hacerlo puede ocasionar la muerte o lesiones graves. (000111)

**ADVERTENCIA**

Superficies calientes. Al usar la máquina, no toque las superficies calientes. Mantenga la máquina alejada de los combustibles durante el uso. Las superficies calientes pueden ocasionar quemaduras graves o incendio. (000108)

ADVERTENCIA

Daños a los equipos y la propiedad. No altere la construcción, instalación, o bloquee la ventilación para el generador. No hacer esto puede provocar el funcionamiento inseguro o dañar el generador. (000146)

ADVERTENCIA

No inserte ningún objeto a través de las ranuras de aire de enfriamiento. El generador puede arrancar en cualquier momento y puede producir la muerte, lesiones graves y daños a la unidad. (000142)

- Cuando trabaje en este equipo, manténgase alerta en todo momento.
- Nunca trabaje en el equipo cuando esté fatigado física o mentalmente.
- Nunca use el generador o cualquiera de sus piezas como un escalón. Pararse sobre la unidad puede forzar y romper piezas y podría ocasionar condiciones de funcionamiento peligrosas por fugas de gases de escape, fugas de combustible, fugas de aceite, etc.



000406

Peligros relacionados con el escape y la ubicación

**PELIGRO**

Asfixia. Los motores funcionando producen monóxido de carbono, un gas incoloro, inodoro, y venenoso. El monóxido de carbono, si no se evita, ocasionará la muerte o lesiones graves. (000103)

ADVERTENCIA

Daños a los equipos y la propiedad. No altere la construcción, instalación, o bloquee la ventilación para el generador. No hacer esto puede provocar el funcionamiento inseguro o dañar el generador. (000146)

- Este sistema de escape debe contar con el mantenimiento apropiado. No haga nada que pueda volver inseguro el sistema de escape o que infrinja cualquier código y/o norma local.

**ADVERTENCIA**

Asfixia. En interiores, utilice siempre una alarma de monóxido de carbono alimentada por pilas e instalada de acuerdo con las instrucciones de los fabricantes. En caso de no hacerlo, podría provocarse la muerte o lesiones graves. (000178a)

- Si comienza a sentirse enfermo, mareado o débil después de que el generador haya estado funcionando, **salga INMEDIATAMENTE** al aire fresco. Consulte a un médico, ya que podría sufrir envenenamiento por monóxido de carbono.

Peligros eléctricos

**PELIGRO**

Electrocución. El contacto con cables, terminales, y conexiones desnudas mientras el generador está funcionando provocará la muerte o lesiones graves. (000144)

**PELIGRO**

Electrocución. Si no se evita el contacto del agua con una fuente de alimentación, ocasionará la muerte o lesiones graves. (000104)

- El Código eléctrico nacional (NEC) de EE. UU. requiere que el bastidor y las piezas conductoras de electricidad externas del generador estén correctamente conectados a una conexión a tierra aprobada. Los códigos de electricidad locales también

pueden requerir la conexión a tierra apropiada del generador. Consulte con un electricista local los requisitos de conexión a tierra de su zona.

- Use un interruptor de circuito por fallo de conexión a tierra en todas las zonas húmedas o altamente conductoras (tales como zonas de trabajo con tarimas metálicas o estructuras de acero).



PELIGRO

Electrocución. En caso de un accidente eléctrico, APAGUE de inmediato la alimentación eléctrica. Use implementos no conductores para liberar a la víctima del conductor alimentado. Aplique primeros auxilios y obtenga ayuda médica. No hacerlo ocasionará la muerte o lesiones graves. (000145)

ADVERTENCIA

Arranque accidental. Desconecte el cable negativo de la batería, luego el cable positivo de la batería cuando trabaje en la unidad. No hacerlo puede ocasionar la muerte o lesiones graves. (000130)

Peligros de incendio



PELIGRO

Explosión e incendio. El combustible y los vapores son extremadamente inflamables y explosivos. Añada combustible en una zona bien ventilada. Mantenga alejados el fuego y las chispas. No hacerlo puede ocasionar la muerte o lesiones graves. (000105)



PELIGRO

No llene en exceso el tanque de combustible. Llène hasta 1/2 in (13 mm) de la parte superior del tanque para permitir la expansión de combustible. Llenar en exceso puede motivar que se derrame en el motor causando fuego o explosión. (000166)

- Recoja y seque inmediatamente todos los derrames de combustible o aceite. Verifique que no queden materiales combustibles en el generador o cerca de este. Mantenga la zona alrededor del generador limpia y sin residuos, y deje un espacio libre de cinco (5) pies (1,5 m) en todos los costados a fin de permitir la ventilación apropiada del generador.

ADVERTENCIA

No inserte ningún objeto a través de las ranuras de aire de enfriamiento. El generador puede arrancar en cualquier momento y puede producir la muerte, lesiones graves y daños a la unidad. (000142)

- No use el generador si los dispositivos eléctricos conectados se recalientan, si se pierde la salida eléctrica, si el motor o el generador producen chispas o si se observan llamas o humo mientras la unidad está funcionando.
- Mantenga un extintor de incendio cerca del generador en todo momento.

Índice de normas

1. National Fire Protection Association (Asociación nacional de protección contra incendios [NFPA]) de EE. UU. 70: El CÓDIGO ELÉCTRICO NACIONAL (NEC) está disponible en www.nfpa.org
2. National Fire Protection Association (NFPA) 5000: BUILDING CONSTRUCTION AND SAFETY CODE (Código de construcción y seguridad de edificios), disponible en www.nfpa.org
3. International Building Code (Código de construcción internacional), disponible en www.iccsafe.org
4. Agricultural Wiring Handbook (Manual de cableado agrícola), disponible en www.rerc.org, Rural Electricity Resource Council P.O. Box 309 Wilmington, OH 45177-0309, EE. UU.
5. ASAE EP-364.2 Installation and Maintenance of Farm Standby Electric Power (Instalación y mantenimiento de alimentación eléctrica rural de respaldo), disponible en www.asabe.org, American Society of Agricultural & Biological Engineers (Sociedad estadounidense de ingenieros agrícolas y biológicos) 2950 Niles Road, St. Joseph, MI 49085, EE. UU.
6. C22.2 100-14 Motores eléctricos y generadores para instalación y uso, de acuerdo con las reglas del Código Eléctrico Canadiense

Esta lista no es exhaustiva. Compruebe con la Autoridad que tiene jurisdicción (AHJ) todos los códigos o normas locales que podrían corresponder a su jurisdicción.

Sección 2 Información general y configuración



Figura 2-1. Características y controles

TABLA 1. Componentes del generador

1	Tomacorriente doble de 120 VCA listo para paralelo
2	Interruptor Turbo/Standard/Economy
3	PowerBar (Barra de potencia)
4	Ubicación de la conexión a tierra
5	Botón de restablecimiento
6	LED de recalentamiento (rojo)
7	LED de sobrecarga (rojo)
8	LED de bajo nivel de aceite (naranja)
9	LED de listo para carga (verde)
10	Medidor de combustible
11	Indicador de tiempo de funcionamiento
12	Silenciador
13	Tapa de combustible
14	Manija de la cuerda de arranque
15	Asa de transporte
16	PowerDial (Cuadrante de potencia)
17	Puerta de servicio
18	Entrada de aire
19	Ubicación de la etiqueta de datos
20	Llenado de aceite

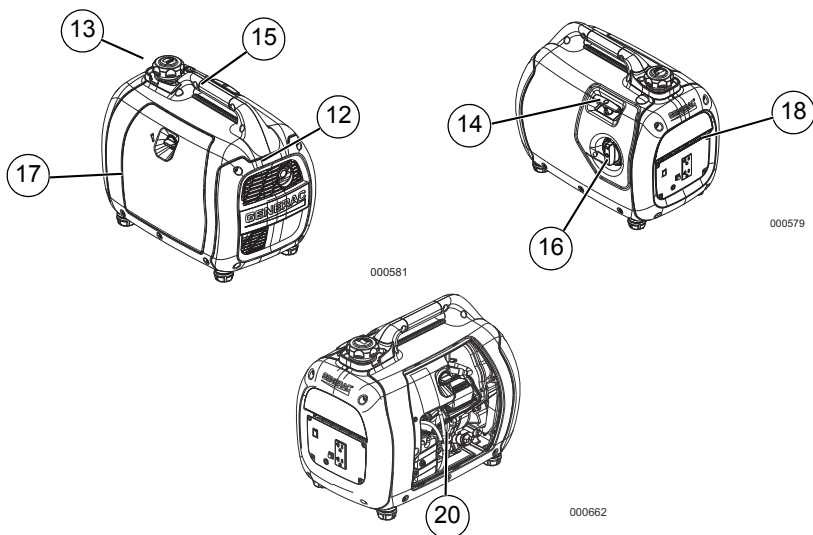

Figura 2-2. Tablero de control



Figura 2-3. Ubicación de la etiqueta de datos

Conozca su generador

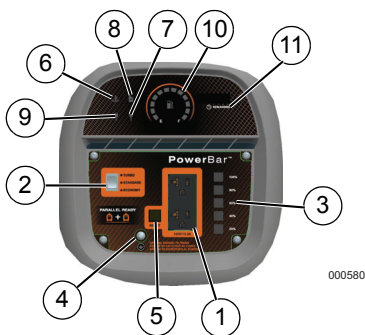

ADVERTENCIA

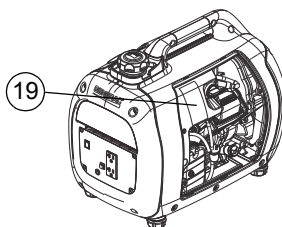
Consulte el manual. Lea y comprenda completamente el manual antes de usar el producto. No comprender completamente el manual puede provocar la muerte o lesiones graves. (000100a)

Los Manuales del propietario de repuesto están disponibles en www.generac.com.

Información sobre emisiones

La Agencia de Protección Ambiental de los EE. UU. (EPA) (y la Junta de Recursos del Aire de California [CARB] para los generadores certificados conforme a las normas de California) requiere(n) que este generador cumpla las normas de emisiones de escape y evaporación. Ubique la etiqueta adhesiva sobre cumplimiento de las normas referidas a emisiones colocada en el motor para determinar las normas que satisface el generador y los detalles de la garantía. Este generador cuenta con certificación para funcionar con gasolina. El sistema de control de emisiones puede incluir los siguientes componentes:

- Sistema de inducción de aire
 - Tubo/colector de admisión
 - Depurador de aire
- Sistema de combustible
 - Carburador
 - Tanque de combustible
 - Tapa de combustible
 - Tuberías de combustible
- Sistema de encendido
 - Bujía
 - Módulo de encendido
- Sistema de escape
 - Colector de escape
 - Silenciador

TABLA 2. Especificaciones del producto

Especificaciones del generador	
Potencia nominal	1600 W
Potencia de arranque	2000 W
Voltaje nominal de CA	120 V
Carga nominal de CA con 120 V	13,3 A**
Frecuencia nominal	60 Hz
Dimensiones: Lar. x An. x Al. (in/mm)	20,0 x 12,6 x 16,9 (507,4 x 320,8 x 428)
Peso (seco)	46,2 lb (19,3 kg)
** Intervalo de temperatura de funcionamiento: -13 °C (8 °F) a 40 °C (104 °F). Al funcionar a temperaturas mayores que 25 °C (77 °F) puede haber una disminución de potencia.	
** La potencia y la corriente máximas están sujetas a, y limitadas por, factores como el contenido de BTU del combustible, la temperatura ambiente, la altura, el estado del motor, etc. La potencia máxima disminuye alrededor del 3,5 % por cada 1000 ft sobre el nivel del mar, y también disminuirá alrededor del 1 % por cada 6 °C (10 °F) por encima de 16 °C (60 °F) de temperatura ambiente.	
Especificaciones del motor	
Tipo de motor	De un cilindro, 4 tiempos
Cilindrada	79 cm ³
Núm. de pieza de la bujía	0K91470141
Tipo de bujía	NHSP LDE6RTC
Separación de la bujía (in/mm)	0.023-0.027 (0.6-0.7)
Capacidad/Tipo de combustible	4 l (1,06 galones EE. UU.)/sin plomo
Tipo de aceite	Vea Cómo añadir aceite de motor
Capacidad de aceite	0,4 l (0,4 qt.)
Tiempo de funcionamiento con 25 % de carga	7,7 horas

Enchufes de conexión

Tomacorriente doble de 120 VCA

El tomacorriente doble de 120 V está protegido contra sobrecarga por el control electrónico del módulo del inversor. Vea la [Figura 2-4](#). Cada tomacorriente alimentará cargas eléctricas de 120 VCA, monofásicas, de 60 Hz, que requieran hasta 1600 W (1,6 kW).

NOTA: Limite el largo de los cables de extensión a 15 ft (4,5 m) o menos, para evitar caídas de voltaje y sobretensión de los cables.

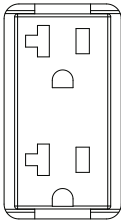

000424

Figura 2-4. Tomacorriente doble de 120 VCA

PowerDial

PowerDial controla la operación de las funciones ON/OFF, el cebador y la válvula de combustible. Vea la [Figura 2-5](#).

- La posición START (Arranque) (1) se usa para poner en marcha el motor. En esta posición, el combustible está conectado y el cebador está completamente en On (cerrado).
- La posición RUN (Funcionamiento) (2) para funcionamiento normal y reducir gradualmente el uso del cebador.
- La posición STOP (Parar) (3) parará el motor e interrumpirá el flujo de combustible.

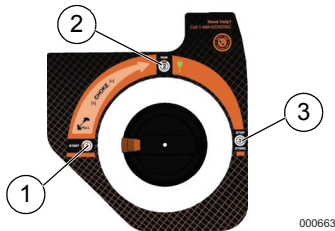

000663

Figura 2-5. PowerDial (Cuadrante de potencia, ejemplo)

PowerBar (Barra de potencia)

La PowerBar indica la cantidad de potencia que se usa del generador. Cada sección indica aproximadamente el 20 %.

Interruptor de economía

El interruptor de economía tiene 3 modos de funcionamiento:

- **Economy:** Es el modo más silencioso y el mejor cuando funcionan artefactos o equipos resistivos (sin arranques de motor), (ejemplo: TV, videojuegos, ventilador, luz, radio).
- **Standard:** El mejor cuando funcionan cargas o equipos que son tanto inductivos (cargas con arranque de motores) como resistivos (cargas sin arranques de motor), especialmente cuando estas cargas funcionan encendiéndose y apagándose (ejemplo: vehículo recreativo [RV], acondicionador de aire).
- **Turbo:** El mejor cuando funcionan cargas inductivas (artefactos o equipos con arranques de motor) que funcionan continuamente (ejemplos: taladro, mezcladora, sierra, secador de cabello).

Luces de estado del generador

Vea la [Figura 2-6](#).

- **LED de sobretensión (rojo):** Se ilumina cuando las temperaturas de la unidad exceden las condiciones de funcionamiento normal (1). El LED de listo se apagará y el inversor cortará la alimentación a los tomacorrientes. Compruebe en busca de obstrucciones al flujo de aire en los paneles delantero y trasero. El motor continuará funcionando para enfriar la unidad con el LED de sobretensión iluminado. Una vez que la unidad haya llegado a temperaturas de funcionamiento normal, el LED de sobretensión se apagará. El entonces se debe pulsar el botón de restablecimiento durante 1 segundo para liberar el fallo y restablecer la alimentación de salida.
- **LED de bajo nivel de aceite (naranja):** Se ilumina cuando el nivel de aceite está debajo del nivel de funcionamiento seguro. El motor se para (2).
- **LED de listo (verde):** Indica salida del generador (3) (salvo que haya una condición de bajo nivel de aceite o de sobrecarga).
- **LED de sobrecarga (rojo):** Indica sobrecarga del sistema (4). Durante la puesta en marcha del motor, es normal que el LED de sobrecarga se ilumine durante algunos segundos. Si el LED permanece iluminado y el LED de listo se apaga, el motor continuará funcionando sin potencia de salida. Retire todas las cargas aplicadas y determine si los dispositivos conectados exceden la potencia de salida. Revise en busca de alguna conexión con fallos o en cortocircuito. Mantenga pulsado el botón de restablecimiento durante 1 segundo y libérela. El LED rojo de sobrecarga debe apagarse. Las cargas se pueden volver a aplicar una vez que el LED verde de listo se ilumine. Si se vuelve a iluminar en LED en rojo, comuníquese con un IASD.

Indicador de tiempo de funcionamiento

Vea la **Figura 2-6**. En el arranque, el Indicador de tiempo de funcionamiento (7) muestra las horas totales del motor de la unidad y después el Tiempo de funcionamiento restante.



Figura 2-6. Indicadores de estado

Sensor de combustible y medidor de combustible

Vea la **Figura 2-6**. El sensor de combustible (5) y el medidor de combustible (6) indican el combustible remanente en el tanque de combustible interno. El reloj de tiempo de funcionamiento muestra la cantidad de tiempo de funcionamiento restante para el nivel de combustible y la carga aplicada actuales.

NOTA: El reloj de tiempo de funcionamiento se actualizará si la carga se cambia para reflejar un consumo de combustible diferente.

Retiro del contenido de la caja

1. Abra la caja completamente cortando cada esquina de arriba abajo.
2. Retire y verifique el contenido de la caja antes del armado. El contenido de la caja debe ser el siguiente:

TABLA 3. Accesorios

Ítem	Cant.
Unidad principal	1
Manual del propietario	1
Cuarto de galón de aceite SAE 30	1
Embudo para aceite	1
Tarjeta de registro de producto	3
Garantía de servicio	1
Garantía de emisiones	1

3. Llame al Servicio al cliente de Generac al 1-888-GENERAC (1-888-436-3722) con el número de modelo y número de serie de la unidad para cualquier contenido faltante de la caja.

4. Registre el modelo, el número de serie y la fecha de compra en la tapa de este manual.

Cómo añadir aceite de motor

⚠ PRECAUCIÓN

Daño al motor. Verifique el tipo y la cantidad apropiados del aceite del motor antes de poner en marcha el motor. No hacer esto puede provocar daños al motor.

(000135)

NOTA: El generador se envía sin aceite.

1. Coloque el generador en una superficie nivelada.
2. Verifique que la zona de llenado esté limpia.
3. Retire la tapa de llenado de aceite y limpie la varilla de medición. Vea la **Figura 2-7**.

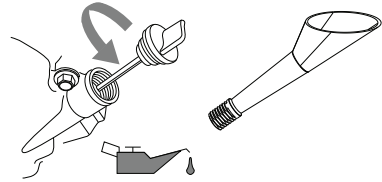

000804

Figura 2-7. Retire la varilla de medición

4. Enrosque el embudo en la abertura de llenado de aceite. Añada el aceite de motor recomendado. El clima determina la viscosidad apropiada del aceite de motor. Vea el cuadro para seleccionar la viscosidad correcta.

NOTA: Use aceite mineral con base de petróleo (suministrado) para el rodaje del motor antes de usar aceite sintético.

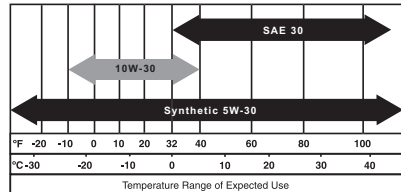

000399

5. Enrosque la varilla de medición dentro de la garganta de llenado. El nivel de aceite se comprueba con la varilla de medición completamente instalada.
6. Vea la **Figura 2-8**. Retire la varilla de medición y verifique si el nivel de aceite está dentro del intervalo de funcionamiento seguro.

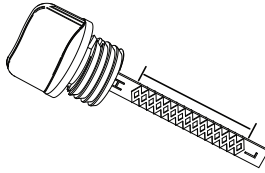

000116

Figura 2-8. Intervalo de funcionamiento seguro

7. Instale la tapa de llenado/varilla de medición y apriete con la mano.

Combustible



PELIGRO

Explosión e incendio. El combustible y los vapores son extremadamente inflamables y explosivos. Añada combustible en una zona bien ventilada. Mantenga alejados el fuego y las chispas. No hacerlo puede ocasionar la muerte o lesiones graves. (000105)



PELIGRO

No llene en exceso el tanque de combustible. Llene hasta 1/2 in (13 mm) de la parte superior del tanque para permitir la expansión de combustible. Llenar en exceso puede motivar que se derrame en el motor causando fuego o explosión. (000166)

Los requisitos para el combustible son los siguientes:

- Gasolina limpia, fresca y sin plomo.
 - Mínimo nominal 87 octanos/87 AKI (91 RON).
 - Es aceptable hasta un 10 % de etanol (gasohol).
 - NO use E85.
 - NO use una mezcla de gasoil.
 - NO modifique el motor para funcionar con combustibles de alternativa. Establezca el combustible antes del almacenamiento.
1. Compruebe que la unidad esté en OFF y totalmente fría antes de rellenar de combustible.
 2. Coloque la unidad en terreno nivelado en una zona bien ventilada.
 3. Limpie la zona alrededor de la tapa de combustible y gire el tubo de la tapa de combustible a ON. Vea la [Figura 2-9](#).

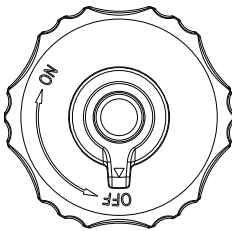

000112

Figura 2-9. Tapa de combustible

4. Gire la tapa lentamente para quitarla.
5. Añada lentamente el combustible recomendado. No llene en exceso.
 - Llénelo hasta la marca roja en la garganta de llenado. Vea la

Figura 2-10.

6. Instale la tapa de combustible.
7. Gire el tubo de la tapa de combustible a OFF para el transporte y el almacenamiento.

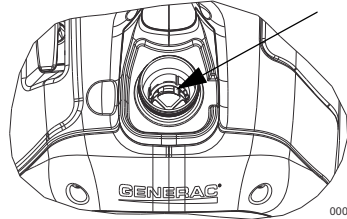

000820

Figura 2-10. Nivel del tanque de combustible interno

NOTA: Permita que el combustible derramado se evapore antes de poner en marcha la unidad.

NOTA IMPORTANTE: Es importante evitar la formación de depósitos de goma en las piezas del sistema de combustible como el carburador, la manguera o el tanque de combustible durante el almacenamiento. Los combustibles mezclados con alcohol (llamados gasohol, etanol o metanol) pueden atraer humedad, lo que ocasiona la separación y la formación de ácidos durante el almacenamiento. El gas ácido puede dañar el sistema de combustible de un motor durante el almacenamiento. Para evitar problemas del motor, el sistema de combustible debe vaciarse antes de almacenarlo durante 30 días o más. Vea la sección [Almacenamiento](#). Nunca use productos de limpieza de motor o carburador en el tanque de combustible ya que pueden ocasionar daños permanentes.

Sección 3 Operación

Preguntas sobre funcionamiento y uso

Si tiene preguntas o inquietudes acerca de la operación y el mantenimiento del equipo, llame al Servicio al cliente de Generac al 1-888-GENERAC (1-888-436-3722).

Antes de poner en marcha el motor

1. Verifique si el nivel de aceite de motor es correcto.
2. Verifique si el nivel de combustible es correcto.
3. Verifique si la unidad está fija sobre terreno nivelado, con separación adecuada y en una zona bien ventilada.

Preparación del generador para el uso



PELIGRO

Asfixia. Los motores funcionando producen monóxido de carbono, un gas incoloro, inodoro, y venenoso. El monóxido de carbono, si no se evita, ocasionará la muerte o lesiones graves.

(000103)



PELIGRO

El sistema de escape se debe mantener en forma apropiada. No altere ni modifique el sistema de arranque como para convertirlo en inseguro o que no cumpla con los códigos y/o normas locales. No hacerlo ocasionará la muerte o lesiones graves.

(000179a)



PELIGRO

Riesgo de incendio. No use el generador sin el supresor de chispas. No hacerlo puede ocasionar la muerte o lesiones graves.

(000118)



ADVERTENCIA

Asfixia. En interiores, utilice siempre una alarma de monóxido de carbono alimentada por pilas e instalada de acuerdo con las instrucciones de los fabricantes. En caso de no hacerlo, podría provocarse la muerte o lesiones graves.

(000178a)



ADVERTENCIA

Riesgo de incendio. Las superficies calientes pueden encender combustibles, produciendo un incendio. El incendio puede ocasionar la muerte o lesiones graves.

(000110)



ADVERTENCIA

Superficies calientes. Al usar la máquina, no toque las superficies calientes. Mantenga la máquina alejada de los combustibles durante el uso. Las superficies calientes pueden ocasionar quemaduras graves o incendio.

(000108)

PRECAUCIÓN

Daños a los equipos y la propiedad. Desconecte las cargas eléctricas antes de poner en marcha o parar la unidad. No hacer esto puede provocar daños al equipo y la propiedad.

(000136)

Conexión a tierra del generador cuando se usa como unidad portátil

El generador tiene una conexión a tierra del equipo que conecta los componentes del bastidor del generador y los terminales de conexión a tierra de los tomacorrientes de salida de CA (vea una explicación en NEC 250.34 [A]). Esto permite usar el generador como una unidad portátil sin conectar a tierra el bastidor del generador como se especifica en el artículo 250.34 del NEC. Vea la **Figura 3-1**.

- Neutro conectado a tierra

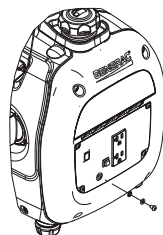

000808

Figura 3-1. Conexión a tierra del generador

Conozca los límites del generador

Sobrecargar el generador puede ocasionar daños al generador y a los dispositivos eléctricos conectados. Haga lo siguiente para evitar sobrecargas:

- Sume la potencia en vatios total de todos los dispositivos eléctricos a ser conectados a la vez. Este total NO debería ser mayor que la capacidad en vatios del generador.
 - Los vatios nominales de las luces pueden ser tomados de las bombillas de luz. Los vatios nominales de las herramientas, los artefactos y los motores se pueden encontrar en la etiqueta de datos adherida al dispositivo.
 - Si el artefacto, la herramienta o el motor no indica la potencia, multiplique los voltios por amperios nominales para determinar los vatios ($V \times A = W$).
 - Algunos motores eléctricos, como los de tipo inducción, requieren tres veces más vatios de potencia para el arranque que para el funcionamiento. Este pico de potencia dura unos pocos segundos al arrancar estos motores. Asegúrese de contar con capacidad para la alta potencia de arranque en vatios cuando seleccione dispositivos eléctricos para conectar al generador:
1. Calcule los vatios requeridos para poner en marcha el motor más grande.
 2. Sume a esa cifra los vatios de consumo en funcionamiento de todas las otras cargas conectadas.

Se ofrece una **Guía de referencia de potencia en vatios** para ayudar a determinar cuántos elementos puede operar el generador a la vez.

NOTA: Todas las cifras son aproximadas. Vea la etiqueta de datos en el artefacto para conocer los requisitos de potencia en vatios.

Guía de referencia de potencia en vatios

Dispositivo	Vatios en funcionamiento
*Acondicionador de aire (12 000 BTU)	1700
*Acondicionador de aire (24 000 BTU)	3800
*Acondicionador de aire (40 000 BTU)	6000
Cargador de baterías (20 A)	500
Lijadora de banda (3 in)	1000
Motosierra	1200
Sierra circular (6,5 in)	800 a 1000
*Secarropas (eléctrico)	5750
*Secarropas (gas)	700
*Lavarropas	1150
Cafetera	1750
*Compresor (1 HP)	2000
*Compresor (3/4 HP)	1800
*Compresor (1/2 HP)	1400
Rizador de pelo	700
*Deshumidificador	650
Lijadora de disco (9 in)	1200
Bordeadora	500
Manta eléctrica	400
Pistola de clavar eléctrica	1200
Cocina eléctrica (por elemento)	1500
Sartén eléctrica	1250
*Congelador	700
*Ventilador de horno (3/5 HP)	875
*Abridor de puerta de garaje	500 a 750
Secador de pelo	1200
Taladro de mano	250 a 1100
Podadora de cerco	450
Llave de impacto	500
Plancha	1200
*Bomba de inyección	800
Cortadora de césped	1200
Bombilla	100
Horno de microondas	700 a 1000
*Refrigerador de leche	1100
Quemador de gasoil en horno	300
Estufa de gasoil (140 000 BTU)	400
Estufa de gasoil (85 000 BTU)	225
Estufa de gasoil (30 000 BTU)	150
*Pulverizador de pintura, sin aire (1/3 HP)	600
Pulverizadora de pintura (de mano)	150
Radio	50 a 200

*Refrigerador	700
Olla de cocción lenta	200
*Bomba sumergible (1-1/2 HP)	2800
*Bomba sumergible (1 HP)	2000
*Bomba sumergible (1/2 HP)	1500
*Bomba de sumidero	800 a 1050
*Sierra de banco (10 in)	1750 a 2000
Televisor	200 a 500
Tostadora	1000 a 1650
Cortadora de hierba	500
* Suministre 3 veces la potencia en vatios indicada para el arranque de estos dispositivos.	

Transporte e inclinación de la unidad

No haga funcionar, almacene ni transporte la unidad con un ángulo mayor a 15 grados.

Puesta en marcha de motores con arranque con tirador



ADVERTENCIA

Riesgo del arranque con cuerda. El arranque con cuerda puede reaccionar inesperadamente. El contragolpe puede ocasionar la muerte o lesiones graves.

(000183)

PRECAUCIÓN

Daños a los equipos y la propiedad. Desconecte las cargas eléctricas antes de poner en marcha o parar la unidad. No hacer esto puede provocar daños al equipo y la propiedad.

(000136)

1. Gire el tubo de la tapa de combustible a ON. Vea la **Figura 2-9**.
2. Vea la **Figura 3-2**. Gire PowerDial a START (Arranque) (1).
3. Conmute el interruptor Turbo/Standard/Economy a TURBO.
4. Sujete firmemente la manija de la cuerda de arranque y tire lentamente hasta sentir una resistencia mayor. Tire rápidamente hacia arriba y afuera.

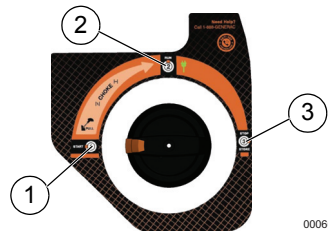

000663

Figura 3-2. Posiciones de PowerDial

5. Vea la **Figura 3-2**. Cuando el motor arranca, gire PowerDial a RUN (Funcionamiento) (2). La operación del cebador se reduce a medida que PowerDial se gira hacia RUN (Funcionamiento). Si el motor falla intermitentemente, gire PowerDial en sentido contrario a START (Arranque) (1) para aumentar el cebador. Cuando el motor funcione suavemente, gire de vuelta a RUN (Funcionamiento).

NOTA: Si el motor hace explosiones, pero no continúa funcionando, gire PowerDial a START (Arranque) y repita las instrucciones de arranque.

NOTA IMPORTANTE: No sobrecargue el generador o los tomacorrientes individuales del tablero. Vea la **Figura 3-3**. Si se produce una sobrecarga, se encenderá el LED de sobrecarga (A) y cesa la salida de CA. Mantenga pulsado el botón de restablecimiento durante 3 segundos para restablecer la condición de fallo mientras la unidad esté funcionando. Lea atentamente **Conozca los límites del generador**.



Figura 3-3. Fallo de parada

Parada del generador

PRECAUCIÓN

Daños a los equipos y la propiedad. Desconecte las cargas eléctricas antes de poner en marcha o parar la unidad. No hacer esto puede provocar daños al equipo y la propiedad.

(000136)

1. Apague todas las cargas y desenchufe las cargas eléctricas de los tomacorrientes del tablero del generador.
2. Deje que el motor funcione sin carga durante varios minutos para estabilizar las temperaturas internas del motor y el generador.
3. Vea la **Figura 3-2**. Gire PowerDial en sentido horario a STOP (Parar) (3).
4. Cierre la válvula de combustible (OFF).

Volver poner en marcha motores calientes

PRECAUCIÓN

Daños a los equipos y la propiedad. Desconecte las cargas eléctricas antes de poner en marcha o parar la unidad. No hacer esto puede provocar daños al equipo y la propiedad.

(000136)

1. Vea la **Figura 3-2**. Gire PowerDial en sentido contrario a STOP (Parar) hasta justo pasando RUN (Funcionamiento). Esto abrirá la válvula de combustible y permitirá la puesta en marcha.
2. Sujete firmemente la manija de la cuerda de arranque y tire lentamente hasta sentir una resistencia mayor. Tire rápidamente hacia arriba y afuera.
3. Gire PowerDial en sentido horario hasta RUN (Funcionamiento).

Sistema de parada por nivel de aceite bajo

El motor tiene un sensor de nivel de aceite bajo que detiene el motor automáticamente cuando el nivel cae por debajo de un nivel especificado. Vea la **Figura 3-3 (B)**. El motor no funcionará hasta que el aceite se haya llenado al nivel apropiado.

Si el motor se para y hay suficiente combustible, revise el nivel de aceite del motor.

Funcionamiento en paralelo

Para lograr potencia de salida de hasta 3200 W, dos inversores iQ2000 pueden funcionar en paralelo usando el Kit paralelo inteligente de Generac (opcional). Vea el manual del usuario del Kit paralelo inteligente o comuníquese con un IASD.

NOTA: Todas las conexiones al kit paralelo deben ser hechas mientras ambos inversores están apagados y todas las cargas desconectadas.

1. El interruptor de modo económico de ambas unidades debe coincidir y estar ajustado en estándar o turbo.
2. Haga las conexiones en paralelo adecuadas a los tomacorrientes dobles de 120 V en cada inversor iQ2000 como se describe en el Manual del propietario suministrado con el kit.

NOTA: No desconecte ninguna conexión del kit paralelo una vez que las unidades estén funcionando.

3. Ponga en marcha ambas unidades según las instrucciones de puesta en marcha. Una vez que se ilumina el indicador de salida verde, los dispositivos se pueden conectar y encender usando el tomacorriente del kit paralelo.
4. Siga las instrucciones **Parada del generador**.

NOTA: La carga aplicada al kit paralelo no debe exceder 3200 W.

NOTA: Use únicamente un kit paralelo aprobado por Generac.

Sección 4 Mantenimiento y resolución de problemas

Recomendaciones de mantenimiento

El mantenimiento regular mejorará el rendimiento y prolongará la vida útil del generador. Vea a un Concesionario de servicio autorizado independiente (IASD) para el servicio.

La garantía del generador no cubre elementos sometidos a abuso o negligencia del operador. Para recibir el valor completo de la garantía, el operador debe mantener el generador como se instruye en este manual, incluso el almacenamiento apropiado como se detalla en Almacenamiento en el invierno y Almacenamiento de largo plazo.

NOTA: Llame al 1-888-GENERAC (1-888-436-3722) con las preguntas acerca de la sustitución de componentes.

Programa de mantenimiento

Respete los intervalos de mantenimiento programado, el que ocurra primero acorde al uso.

NOTA: Las condiciones adversas pueden requerir servicio más frecuente.

NOTA: Todo el servicio y los ajustes requeridos deben efectuarse en cada estación como se detalla en el cuadro siguiente.

En cada uso
Comprobación del nivel de aceite de motor
Cada 50 horas
Limpieza/sustitución del filtro de aire**
Cada 100 horas o cada estación*
Cambio de aceite †
Sustitución de la bujía
Limpieza del tamiz del supresor de chispas
Ajuste de la luz de válvulas
Cada 200 horas o cada estación
Inspección/limpieza del filtro del depurador de aire**
Sustitución del filtro de combustible +
† Cambie el aceite después de las primeras 30 horas de funcionamiento y luego en cada estación.
+ Tarea destinada a un IASD
* Cambie el aceite cada mes cuando funcione bajo carga pesada o altas temperaturas.
** Limpie más a menudo en condiciones de funcionamiento con suciedad o polvo. Sustituya las piezas del filtro de aire si no se pueden limpiar adecuadamente.
*** Revise la luz de válvulas y ajuste si es necesario luego de las primeras 50 horas de funcionamiento y cada 100 horas de allí en adelante.

Mantenimiento preventivo

La suciedad o los residuos pueden causar funcionamiento incorrecto y daños al equipo. Limpie el generador diariamente o antes de cada uso. Mantenga la zona alrededor y detrás del silenciador sin residuos de combustible. Inspeccione todas las aberturas de aire de enfriamiento en el generador.

ADVERTENCIA

No inserte ningún objeto a través de las ranuras de aire de enfriamiento. El generador puede arrancar en cualquier momento y puede producir la muerte, lesiones graves y daños a la unidad. (000142)

- Use un paño húmedo para limpiar las superficies exteriores.
- Use un cepillo de cerdas suaves para aflojar suciedad, aceite, etc. compactada.
- Use una aspiradora para recoger la suciedad y residuos sueltos.
- Se puede usar aire a baja presión (que no exceda 25 psi) para soplar la tierra. Inspeccione las ranuras de aire de enfriamiento y las aberturas del generador. Estas aberturas deben mantenerse limpias y sin obstrucciones.

NOTA: NO use una manguera de jardín para limpiar el generador. Puede entrar agua en el sistema de combustible del motor y causar problemas. Si entra agua en el generador a través de las ranuras de aire de enfriamiento, parte del agua será retenida en los vacíos y las hendiduras del aislamiento del devanado del rotor y estator. La acumulación de agua y tierra en los devanados internos del generador disminuirá la resistencia del aislamiento de los devanados.

Mantenimiento del motor

ADVERTENCIA

Arranque accidental. Desconecte los cables de las bujías al trabajar en la unidad. No hacerlo puede ocasionar la muerte o lesiones graves. (000141)

Recomendaciones sobre el aceite de motor

Solo recomendamos aceites de alta calidad con detergente clasificados para servicio SF, SG, SH, SJ o superior. NO use aditivos especiales.

El clima determina la viscosidad apropiada del aceite de motor. Vea el cuadro para seleccionar la viscosidad correcta.

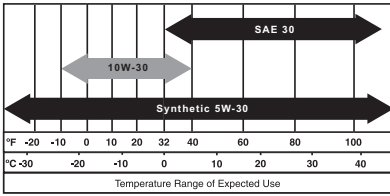

000399

Inspección del nivel de aceite de motor

⚠ ADVERTENCIA

Riesgo de quemaduras. Espere a que el motor se enfríe antes de vaciar el aceite o el refrigerante. No hacerlo puede ocasionar la muerte o lesiones graves. (000139)

Inspeccione el nivel de aceite del motor antes de cada uso o cada 8 horas de funcionamiento.

1. Coloque el generador en una superficie nivelada.
2. Limpie la zona alrededor de la abertura de llenado de aceite.
3. Vea la **Figura 4-1**. Retire la tapa de llenado de aceite y limpie la varilla de medición.

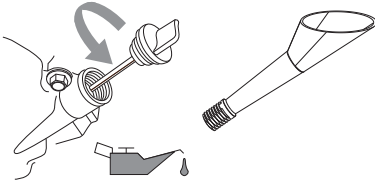

000804

Figura 4-1. Llenado de aceite de motor

4. Enrosque la varilla de medición dentro de la garganta de llenado. Retire la varilla de medición y verifique si el nivel de aceite está dentro del intervalo de funcionamiento seguro. Vea la **Figura 4-2**.

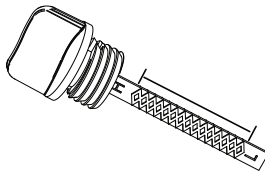

000116

Figura 4-2. Intervalo de funcionamiento seguro

5. Enrosque el embudo en la abertura de llenado de aceite. Añada el aceite de motor recomendado según sea necesario.

6. Vuelva a colocar en su lugar la tapa de llenado y apriete con la mano.

NOTA: Algunas unidades tienen más de una ubicación de llenado de aceite. Solo es necesario usar uno de los puntos de llenado de aceite.

Cambio de aceite de motor

⚠ ADVERTENCIA

Arranque accidental. Desconecte los cables de las bujías al trabajar en la unidad. No hacerlo puede ocasionar la muerte o lesiones graves.

(000141)

Cuando utiliza el generador en condiciones extremas de suciedad o polvo, o en clima extremadamente caluroso, cambie el aceite más frecuentemente.

NOTA: No contamine. Conserve los recursos. Devuelva el aceite usado a los centros de recolección.

Cambie el aceite mientras el motor aún está caliente del funcionamiento de la siguiente manera:

1. Coloque el generador en una superficie nivelada.
2. Desconecte el cable de la bujía y coloque el cable donde no pueda hacer contacto con la bujía.
3. Limpie la zona alrededor de la abertura de llenado de aceite y del tapón de vaciado de aceite.
4. Retire la tapa de llenado de aceite. Enrosque el embudo en la abertura de llenado de aceite. Vea la **Figura 4-3**.
5. Inclíne la unidad y vacíe el aceite completamente en un recipiente adecuado.
6. Vierta el aceite lentamente en la abertura de llenado de aceite hasta que el nivel de aceite esté entre L y H en la varilla de medición. NO llene en exceso.
7. Coloque la tapa de llenado de aceite y apriete con la mano.
8. Recoja y limpie el aceite que pueda haberse derramado.
9. Deseche apropiadamente el aceite de acuerdo con todos los reglamentos correspondientes.

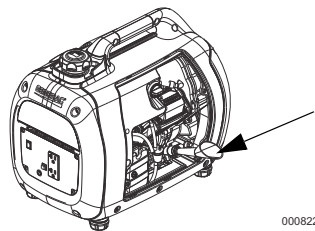

000822

Figura 4-3. Abertura de llenado de aceite con embudo

Filtro de aire

El motor no funcionará correctamente y se puede dañar si lo usa con un filtro de aire sucio. Efectúe el servicio del filtro de aire más frecuentemente en condiciones de suciedad o polvo.

Para efectuar el servicio del filtro de aire:

1. Vea la **Figura 4-4**. Gire la perilla y retire la puerta de servicio (A).
2. Desatornille el perno (B) y retire la cubierta del filtro de aire (C).
3. Lave el filtro (D) en agua jabonosa. Estruje suavemente para secarlo con un paño limpio (NO LO RETUERZA).
4. Limpie la cubierta del filtro de aire antes de volver a instalarla.

NOTA: Para pedir un filtro de aire nuevo, comuníquese con el centro de servicio autorizado más cercano llamando al 1-888-GENERAC (1-888-436-3722).



Figura 4-4. Armado del filtro de aire

Servicio de la bujía

Para efectuar el servicio de la bujía:

1. Limpie la zona alrededor de la bujía.
2. Retire e inspeccione la bujía.
3. Inspeccione la separación de electrodos con un medidor de espesor de alambre y vuelva a ajustar la separación de la bujía a 0,6 - 0,7 mm (0,024 - 0,028 in). Vea la **Figura 4-5**.

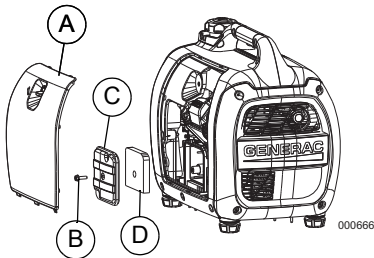
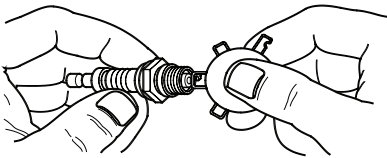

000211

Figura 4-5. Bujía

NOTA: Sustituya la bujía si los electrodos están picados, quemados o la porcelana está rajada. Use **SOLAMENTE** la bujía de repuesto recomendada. Vea las Especificaciones.

4. Instale la bujía apretando con la mano y apriete 3/8 a 1/2 vuelta adicional usando una llave para bujías.

Inspeccione el silenciador y el supresor de chispas

NOTA: Es una violación al Public Resources Code (Código de recursos públicos de California), Sección 4442, usar u operar el motor en tierras cubiertas de bosque, maleza o pasto, excepto si el sistema de escape tiene un supresor de chispas, como se define en la Sección 4442, mantenido en condiciones de trabajo eficaces. Otros estados o jurisdicciones federales pueden tener leyes similares.

Comuníquese con el fabricante, minorista o concesionario de equipo original para obtener un supresor de chispas diseñado para el sistema de escape instalado en este motor.

NOTA: Use **ÚNICAMENTE** piezas de repuesto de equipo original.

Inspeccione el silenciador en busca de rajaduras, corrosión u otros daños. Retire el supresor de chispas, si tiene, e inspeccione en busca de daños o bloqueo con carbón. Sustituya las piezas según sea necesario.

Inspección del tamiz del supresor de chispas



ADVERTENCIA

Superficies calientes. Al usar la máquina, no toque las superficies calientes. Mantenga la máquina alejada de los combustibles durante el uso. Las superficies calientes pueden ocasionar quemaduras graves o incendio.

(000108)

Limpieza del tamiz del supresor de chispas (50 Estados)

El silenciador del escape del motor tiene un tamiz del supresor de chispas. Inspeccione y limpie el tamiz cada 50 horas de funcionamiento o una vez por año, lo que ocurra primero.

Para efectuar el servicio del supresor de chispas:

1. Vea la **Figura 4-6**. Retire la abrazadera (A) para retirar el retenedor (B).
2. Deslice los tamices (C) del supresor de chispas hacia afuera del tubo de salida del silenciador (D).
3. Inspeccione los tamices y sustitúyalos si están desgarrados, perforados o dañados de alguna otra forma. **NO** use un tamiz defectuoso. Si el tamiz no está dañado, límpielo con algún solvente comercial.
4. Vuelva a colocar los tamices y el retenedor, y fíjelos con una abrazadera.



Figura 4-6. Tamiz del supresor de chispas

Luz de válvulas

NOTA IMPORTANTE: Si está incómodo al hacer este procedimiento o si no dispone de las herramientas adecuadas, lleve el generador al centro de servicio más cercano para ajustar la luz de válvulas.

Compruebe la luz de válvulas después de las primeras quince horas de funcionamiento. Ajuste según sea necesario.

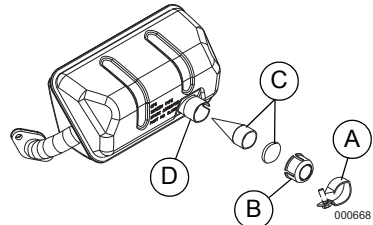
- Admisión — 0,10 mm ± 0,02 mm (frío), (0,004 in ± 0,0007 in)
- Escape — 0,10 mm ± 0,02 mm (frío) (0,004 in ± 0,0007 in)

Almacenamiento

Normas generales



PELIGRO

Explosión e incendio. El combustible y los vapores son extremadamente inflamables y explosivos. Almacene el combustible en una zona bien ventilada. Mantenga alejados del fuego y las chispas. No hacerlo ocasionará la muerte o lesiones graves. (000143)



ADVERTENCIA

Riesgo de incendio. Verifique que la máquina se haya enfriado apropiadamente antes de instalar una cubierta y almacenar la máquina. Las superficies calientes pueden ocasionar un incendio. (000109)

Se recomienda poner en marcha y hacer funcionar el generador durante 30 minutos cada 30 días. Si no es posible, consulte la lista siguiente para preparar la unidad para su almacenamiento.

- NO coloque una cubierta para almacenamiento sobre un generador caliente. Deje que la unidad se enfríe a temperatura ambiente antes de almacenarla.
- NO almacene combustible de una estación a otra, excepto que esté tratada apropiadamente.
- Sustituya el recipiente de combustible si hay óxido presente. El óxido en el combustible causa problemas en el sistema de combustible.
- Cubra la unidad con una cubierta protectora adecuada resistente a la humedad.
- Almacene la unidad en una zona limpia y seca.
- Siempre almacene el generador y el combustible alejados del calor y las fuentes de ignición.

Preparación del sistema de combustible/motor para el almacenamiento

El combustible almacenado más de 30 días puede deteriorarse y dañar los componentes del sistema de combustible. Mantenga fresco el combustible, use un estabilizador de combustible.

Si se añade estabilizador de combustible al sistema de combustible, prepare y haga funcionar el motor para almacenamiento de largo plazo. Haga funcionar el motor durante 10-15 minutos para hacer circular el estabilizador en todo el sistema de combustible. El combustible preparado adecuadamente se puede almacenar hasta 24 meses.

NOTA: Si el combustible no ha sido tratado con estabilizador de combustible, debe vaciarse en un recipiente aprobado. Haga funcionar el motor hasta que pare por falta de combustible. Se recomienda el uso de un estabilizador de combustible en el recipiente de almacenamiento para mantener el combustible fresco.

1. Cambie el aceite de motor.
2. Retire la bujía.
3. Vierta una cuchara sopera (5-10 cm³) de aceite de motor limpio o rocíe un agente protector adecuado en el cilindro.



ADVERTENCIA

Pérdida de la visión. Es obligatorio llevar protección ocular para evitar las salpicaduras procedentes de la cavidad de la bujía al girar el motor. De lo contrario, se puede provocar la pérdida de la visión. (000181)

4. Tire de la cuerda de arranque manual varias veces para distribuir el aceite en el cilindro.
5. Instale la bujía.
6. Tire de la cuerda de arranque manual lentamente hasta que sienta resistencia. Esto cerrará las válvulas de manera que la humedad no pueda ingresar en el cilindro del motor. Suelte lentamente la cuerda de arranque manual.

Cambio de aceite

Cambie el aceite de motor antes del almacenamiento. Vea [Cambio de aceite de motor](#).

Resolución de problemas

PROBLEMA	CAUSA	CORRECCIÓN
El motor no arranca.	<ol style="list-style-type: none"> 1. PowerDial apagado. 2. Sin combustible. 3. Bujía defectuosa. 4. Filtro de combustible obstruido. 5. Conjunto PowerDial defectuoso o atascado. 6. Nivel de aceite incorrecto. 7. Bobina de encendido defectuosa. 8. Tubo de tapa de combustible en OFF. 9. El carburador está inundado. 10. Placa de mariposa cerrada. 	<ol style="list-style-type: none"> 1. Gire PowerDial a On. 2. Llene el tanque de combustible. 3. Sustituya la bujía. 4. Comuníquese con un IASD. 5. Comuníquese con un IASD. 6. Compruebe/complete el aceite de motor. 7. Comuníquese con un IASD. 8. Gire el tubo de la tapa de combustible a ON. 9. Drene el carburador. 10. Abra la placa de mariposa (presionar hacia la parte posterior de la unidad).
El motor arranca, luego para.	<ol style="list-style-type: none"> 1. Sin combustible. 2. Nivel de aceite incorrecto. 3. Combustible contaminado. 4. Interruptor de bajo nivel de aceite defectuoso. 5. Tubo de tapa de combustible en OFF. 	<ol style="list-style-type: none"> 1. Llene el tanque de combustible. 2. Compruebe el nivel de aceite. 3. Comuníquese con un IASD. 4. Comuníquese con un IASD. 5. Gire el tubo de la tapa de combustible a ON.
El motor no arranca, o arranca y funciona en forma irregular.*	<ol style="list-style-type: none"> 1. El cebador está atascado o se dejó conectado. 2. Filtro de aire sucio u obstruido. 3. Bujía defectuosa o sucia. 4. Filtro de combustible sucio. 5. Carburador sucio o engomado. 6. Unidad no calentada. 7. Tubo de tapa de combustible en OFF. 	<ol style="list-style-type: none"> 1. Desconecte el cebador. 2. Limpie o sustituya el filtro de aire. 3. Sustituya la bujía. 4. Sustituya el combustible y el filtro de combustible. 5. Limpie el carburador. 6. Ajuste gradualmente PowerDial y reduzca el cebador hasta que el motor funcione suavemente en la posición RUN (Funcionamiento). 7. Gire el tubo de la tapa de combustible a ON.
Sin salida de CA.	<ol style="list-style-type: none"> 1. El generador está sobrecargado. 2. El módulo del inversor está recalentado. 3. Cortocircuito en el dispositivo eléctrico. 4. Conjunto de inversor defectuoso. 	<ol style="list-style-type: none"> 1. Desconecte todas las cargas. Apague el generador para restablecer el módulo. Reduzca las cargas, vuelva a poner en marcha el generador. 2. Verifique que la puerta de servicio esté en ON. Deje enfriar durante 15 minutos haciendo funcionar el motor sin salida de CA. Pulse y mantenga pulsado el botón Reset (Restablecer) en el tablero de control, vuelva a poner en marcha el generador. 3. Verifique el estado de los cables de extensión y los elementos que están alimentados. Mantenga pulsado el botón Reset (Restablecer) en el tablero de control. 4. Comuníquese con un IASD.
Sale combustible de las mangueras de vaciado.	<ol style="list-style-type: none"> 1. El drenaje del carburador en el tazón no está cerrado. 	<ol style="list-style-type: none"> 1. Gire la válvula en sentido horario para cerrar.
* La velocidad del motor aumenta y disminuye. Esto es normal dado que el generador arranca y las cargas varían.		

Pieza núm. 0L5110 Rev. A 18/08/15

Impreso en EE. UU.

©2015 Generac Power Systems, Inc. Todos los derechos reservados

Las especificaciones están sujetas a cambios sin aviso.

No se permite la reproducción bajo ninguna forma sin consentimiento previo escrito de Generac Power Systems Inc.

GENERAC[®]



Generac Power Systems, Inc.

S45 W29290 Hwy. 59

Waukesha, WI 53189, USA

1-888-GENERAC (1-888-436-3722)

generac.com



Générateur portatif iQ2000

Manuel de l'utilisateur

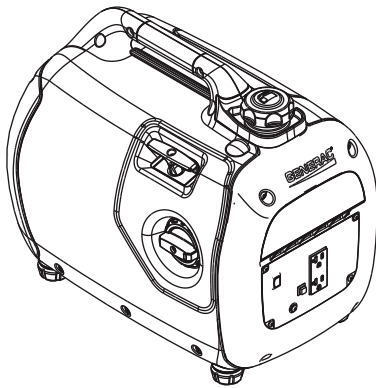

MODÈLE : _____

No DE SÉRIE : _____

DATE D'ACHAT : _____



AVERTISSEMENT

Ce produit n'est pas conçu pour être utilisé dans un système de maintien de la vie. Le non-respect de cet avertissement pourrait entraîner la mort ou des blessures graves.

(000209a)

Enregistrez votre produit Generac au :

WWW.GENERAC.COM

1 888 GENERAC

(1 888 436-3722)

CONSERVEZ LE PRÉSENT MANUEL À TITRE DE

Table des matières

Section 1 Introduction

et sécurité	1
Introduction	1
Règles de sécurité	1
Symboles de sécurité et signification	1
Risques relatifs aux gaz d'échappement et à l'emplacement	2
Risques de décharge électrique	2
Risques d'incendie	3
Index des normes	3

Section 2 Renseignements

généraux et installation	4
Connaître le générateur	5
Renseignements relatifs aux émissions	5
Fiches de branchement	6
PowerDial	6
Barre d'alimentation	6
Commutateur Économie	6
Voyants d'état du générateur	6
Affichage du temps de fonctionnement	7
Capteur de niveau de carburant et jauge de carburant	7
Ouverture de la boîte de l'appareil	7
Ajoutez de l'huile à moteur	7
Carburant	8

Section 3 Fonctionnement

Utilisation et questions liées à l'utilisation	9
Avant le démarrage du moteur	9

Préparation du générateur avant l'utilisation	9
Mise à la terre du générateur lorsque celui-ci est utilisé de manière portative	9
Connaître les limites du générateur	9
Transport et inclinaison de l'appareil	10
Démarrage du moteur à démarrage manuel	10
Redémarrage d'un moteur chaud	11
Système d'arrêt en cas de niveau d'huile bas	11
Fonctionnement en parallèle	11

Section 4 Entretien

et dépannage	12
Recommandations en matière d'entretien	12
Calendrier d'entretien	12
Entretien préventif	12
Entretien du moteur	12
Entreposage	15
Dépannage	16

 **AVERTISSEMENT**

Proposition 65 de l'État de la Californie. L'échappement du moteur et certains de ses composants sont reconnus par l'État de la Californie comme pouvant causer le cancer, des anomalies congénitales ou d'autres dommages au système reproducteur. (000004)

 **AVERTISSEMENT**

Proposition 65 de l'État de la Californie. Ce produit contient ou émet des produits chimiques reconnus par l'État de la Californie comme pouvant causer le cancer, des anomalies congénitales ou d'autres dommages au système reproducteur. (000005)

Section 1 Introduction et sécurité

Introduction

Nous vous remercions d'avoir acheté un produit de Generac Power Systems Inc. Cet appareil a été conçu pour offrir une performance élevée et un fonctionnement efficace pendant des années, s'il est entretenu correctement.



AVERTISSEMENT

Consultez le manuel. Lisez complètement le manuel et assurez-vous d'en comprendre le contenu avant d'utiliser l'appareil. Une mauvaise compréhension du manuel ou de l'appareil consigne pourrait entraîner la mort ou des blessures graves. (000100a)

Si vous ne comprenez pas une section du manuel, veuillez communiquer avec votre fournisseur de services d'entretien agréé le plus près ou avec le service à la clientèle de Generac par téléphone, au 1-888-GENERAC (1-888-436-3722), ou par Internet, au www.generac.com, pour obtenir de l'aide.

Le propriétaire est responsable de l'entretien adéquat et de l'utilisation sécuritaire de l'équipement. Avant d'utiliser le générateur, d'en faire l'entretien ou de le ranger :

- Étudiez attentivement tous les avertissements se trouvant dans le présent manuel et sur le produit.
- Familiarisez-vous avec le manuel et avec l'appareil avant de l'utiliser.
- Consultez la section Assemblage du manuel afin d'obtenir les consignes portant sur les procédures d'assemblage finales. Suivez les consignes à la lettre.

Conservez ces consignes à titre de référence ultérieure. Remettez TOUJOURS le présent manuel à toute personne qui utilisera l'appareil.

LES INFORMATIONS CONTENUES DANS LE PRÉSENT DOCUMENT SONT FONDÉES SUR DES APPAREILS EN PRODUCTION AU MOMENT DE LA PUBLICATION. GENERAC SE RÉSERVE LE DROIT DE MODIFIER CE MANUEL À TOUT MOMENT.

Règles de sécurité

Le fabricant ne peut pas prévoir toutes les circonstances possibles pouvant être une source de danger. Les avertissements du présent manuel ainsi que ceux qui se trouvent sur les étiquettes et les autocollants fixés sur l'appareil ne préviennent donc pas tous les risques. Si vous utilisez une procédure, une méthode de travail ou une technique d'utilisation n'étant pas spécifiquement recommandée par le fabricant, veuillez vous assurer de sa sécurité pour les autres. Assurez-vous également que la procédure, la méthode de travail ou la technique d'utilisation ne fait pas en sorte que l'appareil devienne non sécuritaire.

Des encarts DANGER, AVERTISSEMENT, MISE EN GARDE et REMARQUE apparaissent ponctuellement dans la présente publication ainsi que sur les étiquettes et les autocollants fixés sur le générateur pour attirer l'attention du personnel sur des consignes propres à certaines opérations pouvant présenter des risques si elles sont réalisées de manière incorrecte ou inattentive. Il est important de les respecter scrupuleusement. Voici leur définition :

DANGER

Indique une situation dangereuse qui, si elle n'est pas évitée, entraînera la mort ou des blessures graves.

(000001)

AVERTISSEMENT

Indique une situation dangereuse qui, si elle n'est pas évitée, pourrait entraîner la mort ou des blessures graves.

(000002)

MISE EN GARDE

Indique une situation dangereuse qui, si elle n'est pas évitée, pourrait entraîner des blessures légères ou moyennement graves.

(000003)

REMARQUE : Les remarques contiennent des renseignements supplémentaires importants à propos des procédures et sont intégrées au corps du texte du présent manuel.

Ces avertissements de sécurité ne peuvent pas éliminer les dangers qu'ils signalent. Le bon sens et un respect strict des consignes sont essentiels afin de prévenir les accidents lors de l'utilisation ou de l'entretien de l'équipement.

Symboles de sécurité et signification

DANGER	
L'utilisation d'une génératrice à l'intérieur PEUT CAUSER LA MORT EN QUELQUES MINUTES.	
L'échappement de la génératrice contient du monoxyde de carbone. C'est un poison qui est invisible et inodore.	
 NE JAMAIS utiliser à l'intérieur d'une maison ou d'un garage, MÊME SI les portes ou les fenêtres sont ouvertes.	 Utiliser uniquement À L'EXTÉRIEUR et très loin des fenêtres, portes et événements.

000657



⚠ DANGER

Asphyxie. Le moteur en marche produit du monoxyde de carbone, un gaz inodore, incolore et toxique. Le monoxyde de carbone, s'il n'est pas évité, entraînera la mort ou des blessures graves.

(000103)



⚠ DANGER

Décharge électrique. Le contact de l'eau avec une source d'alimentation, s'il n'est pas évité, entraînera la mort ou des blessures graves.

(000104)



⚠ DANGER

Décharge électrique. Coupez l'alimentation du réseau public et du générateur avant de connecter les câbles d'alimentation et les lignes de charge. Le non-respect de cette consigne entraînera la mort ou des blessures graves.

(000116)

- Pour des raisons de sécurité, il est recommandé que l'entretien de cet équipement soit effectué par un fournisseur indépendant de services autorisés. Inspectez régulièrement le générateur et communiquez avec le fournisseur de services d'entretien le plus près au sujet des pièces nécessitant une réparation ou un remplacement.
- Ne faites fonctionner le générateur que sur une surface de niveau et dans un lieu où il ne sera pas exposé à l'humidité excessive, à la saleté, à la poussière ou à des vapeurs corrosives.



⚠ AVERTISSEMENT

Pièces mobiles. Gardez les vêtements, les cheveux et les accessoires loin des pièces mobiles. Le non-respect de cette consigne pourrait entraîner la mort ou des blessures graves.

(000111)



⚠ AVERTISSEMENT

Surfaces chaudes. Lorsque vous utilisez l'appareil, ne touchez pas aux surfaces chaudes. Gardez l'appareil loin des matériaux combustibles lorsqu'il fonctionne. Le contact avec des surfaces chaudes pourrait entraîner des brûlures graves ou un incendie.

(000108)

⚠ AVERTISSEMENT

Dommages à l'équipement et aux biens. Ne modifiez pas la construction ni l'installation du générateur et ne bloquez pas la ventilation. Le non-respect de cette consigne pourrait endommager le générateur ou le rendre dangereux.

(000146)

⚠ AVERTISSEMENT

N'insérez aucun objet dans les fentes de refroidissement. Le générateur peut se mettre en marche à tout moment et entraîner la mort, des blessures graves ou des dommages.

(000142)

- Restez vigilant en tout temps pendant l'entretien ou la réparation de cet équipement.
- Ne travaillez jamais sur l'équipement en cas de fatigue physique ou mentale.
- N'utilisez jamais le générateur ni aucune de ses pièces en guise de marchepied. Le fait de mettre un pied sur l'appareil peut exercer

une contrainte sur les pièces et les briser et ainsi entraîner des conditions d'utilisation dangereuses en raison de fuites de gaz d'échappement, de carburant, d'huile, etc.

	⚠ CAUTION
	Hearing protection recommended.
	PRECAUCIÓN
	Se recomienda protección auditiva.
	MISE EN GARDE
	Protection auditive recommandée.

000406

Risques relatifs aux gaz d'échappement et à l'emplacement



⚠ DANGER

Asphyxie. Le moteur en marche produit du monoxyde de carbone, un gaz inodore, incolore et toxique. Le monoxyde de carbone, s'il n'est pas évité, entraînera la mort ou des blessures graves.

(000103)

⚠ WARNING

Equipment and property damage. Do not alter construction of, installation, or block ventilation for generator. Failure to do so could result in unsafe operation or damage to the generator.

(000146)

- Le système d'échappement doit être entretenu convenablement. Ne faites rien qui pourrait rendre le système d'échappement dangereux ou non conforme aux normes ou aux codes locaux.



⚠ AVERTISSEMENT

Asphyxie. Toujours utiliser à l'intérieur une alarme à monoxyde de carbone fonctionnant sur pile, installée selon les instructions du fabricant. Sinon, cela pourrait entraîner la mort ou des blessures graves.

(000178a)

- Si vous commencez à vous sentir mal, étourdi ou faible après le fonctionnement du générateur, déplacez-vous à l'air frais IMMÉDIATEMENT. Consultez un médecin, car il est possible que vous soyez victime d'une intoxication au monoxyde de carbone.

Risques de décharge électrique



⚠ DANGER

Décharge électrique. Tout contact avec des fils nus, des bornes ou des branchements pendant que le générateur fonctionne causera la mort ou des blessures graves.

(000144)

**⚠ DANGER**

Décharge électrique. Le contact de l'eau avec une source d'alimentation, s'il n'est pas évité, entraînera la mort ou des blessures graves.

(000104)

- Le National Electrical Code (NEC) exige que le cadre et les pièces externes électriquement conductrices du générateur soient reliés à une mise à la terre réglementaire. Les codes de l'électricité locaux peuvent aussi exiger que le générateur soit mis à la terre de façon appropriée. Consultez un électricien de votre région pour connaître les exigences qui s'appliquent en matière de mise à la terre.
- Dans tout lieu humide ou à forte conductivité (comme les terrasses en métal ou les ouvrages métalliques), utilisez un disjoncteur de fuite de terre.

**⚠ DANGER**

Décharge électrique. En cas d'accident électrique, COUPEZ immédiatement l'alimentation. Utilisez des outils non conducteurs pour libérer la victime du conducteur sous tension. Administrez-lui les premiers soins et allez chercher de l'aide médicale. Le non-respect de cette consigne entraînera la mort ou des blessures graves.

(000145)

⚠ AVERTISSEMENT

Démarrage accidentel. Lorsque vous travaillez sur l'appareil, débranchez le câble négatif de la batterie, puis le câble positif. Le non-respect de cette consigne pourrait entraîner la mort ou des blessures graves.

(000130)

Risques d'incendie

**⚠ DANGER**

Explosion et incendie. Le carburant et ses vapeurs sont extrêmement inflammables et explosifs. Ajoutez du carburant dans un endroit bien aéré. Gardez l'appareil loin du feu et des étincelles. Le non-respect de cette consigne entraînera la mort ou des blessures graves.

(000105)

**⚠ DANGER**

Ne remplissez jamais le réservoir de carburant à ras bord. Laissez un espace de 1,5 cm (0,5 po) dans le haut du réservoir pour permettre l'expansion du carburant. Un trop-plein pourrait répandre du carburant sur le moteur et ainsi causer un incendie ou une explosion entraînant la mort ou des blessures graves.

(000166)

- Essayez immédiatement tout déversement de carburant ou d'huile. Assurez-vous de ne laisser aucune matière combustible sur le générateur ou à proximité de celui-ci. Gardez la zone entourant le générateur propre et exempte de débris, et respectez un rayon de sécurité de 1,52 m (5 pi) autour de l'appareil afin de permettre une ventilation appropriée.

⚠ AVERTISSEMENT

N'insérez aucun objet dans les fentes de refroidissement. Le générateur peut se mettre en marche à tout moment et entraîner la mort, des blessures graves ou des dommages.

(000142)

- Ne faites pas fonctionner le générateur si les appareils électriques qui y sont connectés surchauffent, s'il y a des pertes d'électricité, si le moteur ou le générateur produit des étincelles ou si des flammes ou de la fumée se dégagent pendant le fonctionnement de l'appareil.
- Gardez un extincteur près du générateur en tout temps.

Index des normes

1. National Fire Protection Association (NFPA) 70 : NATIONAL ELECTRIC CODE (NEC), consultable au www.nfpa.org
2. National Fire Protection Association (NFPA) 5000 : BUILDING CONSTRUCTION AND SAFETY CODE, consultable au www.nfpa.org
3. International Building Code, consultable au www.iccsafe.org
4. Manuel de câblage agricole, consultable au www.nerc.org, Rural Electricity Resource Council P.O. Box 309 Wilmington, OH 45177-0309
5. ASAE EP-364.2 Installation and Maintenance of Farm Standby Electric Power, consultable au www.asabe.org, American Society of Agricultural & Biological Engineers 2950 Niles Road, St. Joseph, MI 49085
6. C22.2 100-14 Installation et utilisation de moteurs électriques et de générateurs, conformément aux règles du Code de l'électricité canadien

Cette liste n'est pas exhaustive. Vérifiez auprès de l'autorité compétente s'il existe des normes et des codes locaux qui pourraient s'appliquer à votre région.

Section 2 Renseignements généraux et installation

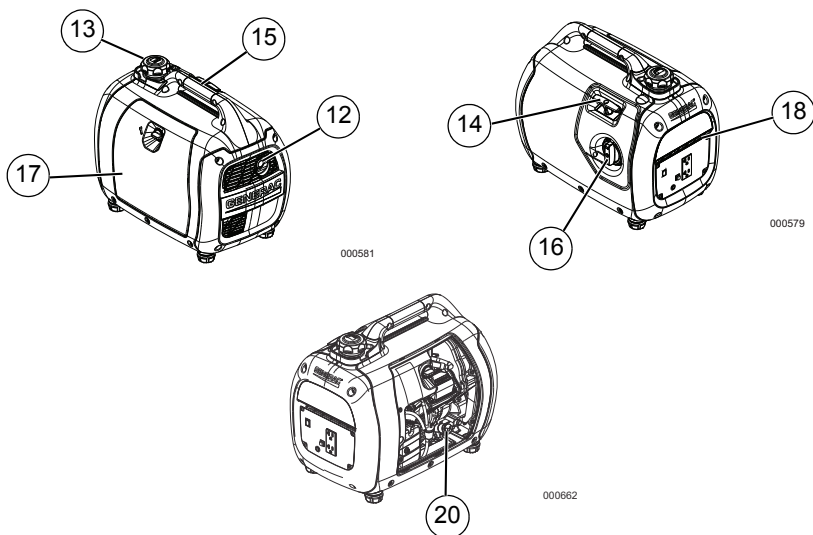

Figure 2-1. Caractéristiques et commandes

TABLE 1 : Composants du générateur

1	Prise double de 120 V c.a. permettant la mise en parallèle
2	Commutateur Turbo/Standard/Économie
3	Barre d'alimentation
4	Emplacement de mise à la terre
5	Bouton de réinitialisation
6	Voyant DEL indiquant la surchauffe (rouge)
7	Voyant DEL indiquant la surcharge (rouge)
8	Voyant DEL indiquant un bas niveau d'huile (orange)
9	Voyant DEL indiquant que l'appareil est prêt à recevoir des charges (vert)
10	Jauge de carburant
11	Affichage du temps de fonctionnement
12	Silencieux
13	Bouchon du réservoir à carburant
14	Poignée du lanceur à rappel
15	Poignée de transport
16	Power Dial
17	Porte pour l'entretien
18	Prise d'air
19	Emplacement de la plaque signalétique
20	Emplacement pour le remplissage d'huile

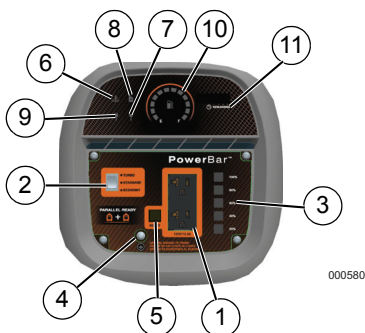

Figure 2-2. Tableau de commande

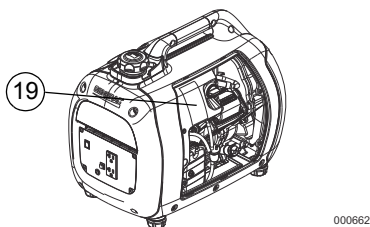

Figure 2-3. Emplacement de la plaque signalétique

Connaître le générateur



⚠ AVERTISSEMENT

Consultez le manuel. Lisez complètement le manuel et assurez-vous d'en comprendre le contenu avant d'utiliser l'appareil. Une mauvaise compréhension du manuel ou de l'appareil consigne pourrait entraîner la mort ou des blessures graves. (000100a)

Des manuels du propriétaire de rechange sont offerts au www.generac.com.

Renseignements relatifs aux émissions

L'Agence de protection de l'environnement (EPA) (et le Comité des ressources de l'air de la Californie (CARB) pour les générateurs certifiés selon les normes CA) exige que ce générateur soit conforme aux normes d'émissions d'échappement et par évaporation. Localisez l'étiquette de conformité des émissions sur le moteur afin de déterminer les normes respectées par le générateur et les détails relatifs à la garantie. Ce générateur est certifié pour fonctionner à

l'essence. Le système de contrôle des émissions peut comprendre les composants suivants :

- Système d'induction d'air
 - Tuyau d'adduction/collecteur
 - Filtre à air
- Système de carburant
 - Carburateur
 - Réservoir de carburant
 - Bouchon du réservoir à carburant
 - Conduite de carburant
- Système d'allumage
 - Bougie d'allumage
 - Module d'allumage
- Système d'échappement
 - Collecteur d'échappement
 - Silencieux

TABLE 2 : Caractéristiques techniques du produit

Caractéristiques techniques du générateur	
Puissance nominale	1600 W
Puissance de démarrage	2000 W
Tension nominale c.a.	120 V
Charge nominale c.a. à 120 V	13,3 A**
Fréquence nominale	60 Hz
Dimensions longueur x largeur x hauteur (mm/po)	507,4 x 320,8 x 428 (20,0 x 12,6 x 16,9)
Poids (à sec)	19,3 kg (46,2 lb)
** Plage de températures d'utilisation : -13 °C (8 °F) à 40 °C (104 °F). Lorsque le générateur est utilisé à une température supérieure à 25 °C (77 °F), la puissance peut être diminuée.	
** La puissance et le courant maximaux peuvent être limités par des facteurs tels que la teneur en BTU du carburant, la température ambiante, l'altitude, l'état du moteur, etc. La puissance maximale diminue d'environ 3,5 % pour chaque 1000 pieds au-dessus du niveau de la mer; à partir d'une température ambiante de 16 °C (60 °F), elle diminue aussi d'environ 1 % pour chaque 6 °C (10 °F).	
Caractéristiques techniques du moteur	
Type de moteur	Monocylindrique, à 4 temps
Cylindrée	79 cm ³
Numéro de pièce de la bougie d'allumage	0K91470141
Type de bougie	NHSP LDE6RTC
Écartement des électrodes (mm/po)	0,023-0,027 (0,6-0,7)
Capacité d'essence / type	4,0 l (1,06 gallon US) / sans plomb
Type d'huile	Voir Ajoutez de l'huile à moteur
Capacité en huile	0,4 l (0,4 pte)
Durée de fonctionnement à 25 % de charge	7,7 heures

Fiches de branchement

Prise double de 120 V c.a.

La prise de 120 V est protégée contre les surcharges par la commande électronique du module onduleur. Voir [Figure 2-4](#). Chacune des prises alimentera des charges électriques de 120 V c.a., monophasées et de 60 Hz nécessitant jusqu'à 1600 watts (1,6 kW).

REMARQUE : Afin d'éviter les chutes de tension et la surchauffe des fils, limitez la longueur des rallonges à un maximum de 4,6 mètres (15 pieds).

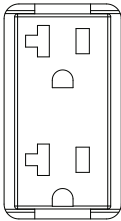

000424

Figure 2-4. Prise double de 120 V c.a.

PowerDial

Le PowerDial contrôle les fonctions MARCHÉ/ARRÊT, l'étrangleur et le robinet de carburant. Voir [Figure 2-5](#).

- La position DÉMARRER (START) (1) est utilisée pour démarrer le moteur. Dans cette position, le carburant est ouvert et l'étrangleur est complètement actionné (fermé).
- La position MARCHÉ (RUN) (2) est utilisée pour le fonctionnement normal et pour réduire progressivement l'utilisation de l'étrangleur.
- La position ARRÊT (STOP) (3) arrête le moteur et interrompt le débit de carburant.

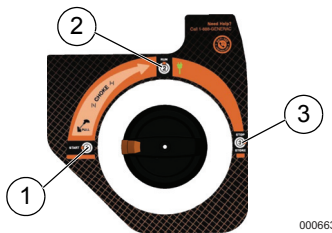

000663

Figure 2-5. PowerDial (exemple)

Barre d'alimentation

La barre d'alimentation indique la quantité d'électricité utilisée par le générateur. Chaque section compte pour environ 20 %.

Commutateur Économie

Le commutateur Économie permet trois modes de fonctionnement :

- **Économie :** Ce mode est le plus silencieux. Il convient particulièrement au fonctionnement de charges résistives (sans démarrage à moteur) (ex. : téléviseurs, jeux vidéo, ventilateurs, lumières, radios).
- **Standard :** Ce mode convient particulièrement au fonctionnement de charges à la fois inductives (à démarrage à moteur) et résistives (sans démarrage à moteur), surtout lorsque ces charges s'allument et s'éteignent (ex. : VR, climatiseurs).
- **Turbo :** Ce mode convient particulièrement au fonctionnement de charges inductives (appareils ou équipement à démarrage à moteur) fonctionnant en continu (ex. : perceuses, mélangeurs, scies, séchoirs à cheveux).

Voyants d'état du générateur

Voir [Figure 2-6](#).

- **Voyant DEL indiquant la surchauffe (rouge) :** S'illumine lorsque la température de l'appareil dépasse les conditions de fonctionnement normales (1). Le voyant DEL indiquant que l'appareil est prêt à recevoir des charges s'éteint et l'onduleur coupe l'alimentation des prises. Vérifiez les panneaux avant et arrière pour vous assurer que la circulation d'air n'est pas bloquée. Le moteur continuera à tourner pour refroidir l'appareil et le voyant DEL indiquant la surchauffe restera allumé. Lorsque l'appareil aura atteint sa température de fonctionnement normale, le voyant DEL indiquant la surchauffe s'éteindra. Vous devrez alors appuyer sur le bouton de réinitialisation pendant 1 seconde et le relâcher pour effacer la condition d'erreur et rétablir l'alimentation.
- **Voyant DEL indiquant un bas niveau d'huile (orange) :** S'illumine lorsque le niveau d'huile est en deçà du niveau de fonctionnement sécuritaire. Le moteur s'éteint (2).
- **Voyant DEL indiquant que l'appareil est prêt à recevoir des charges (vert) :** Indique que le générateur fournit une alimentation (3) (sauf en cas de niveau d'huile bas ou de surcharge).
- **Voyant DEL indiquant la surcharge (rouge) :** Indique une surcharge du système (4). Lors du démarrage du moteur, il est normal que le voyant DEL indiquant la surcharge reste illuminé quelques secondes. S'il reste illuminé et que le voyant DEL indiquant que l'appareil est prêt à recevoir des charges s'éteint, le moteur continuera à tourner sans alimentation de sortie. Enlevez toutes les charges et déterminez si les appareils dépassent l'alimentation de sortie recommandée. Vérifiez la présence de connexions défectueuses ou de courts-circuits. Appuyez sur le bouton de réinitialisation, gardez-le enfoncé une seconde et relâchez-le. Le voyant DEL rouge indiquant la surcharge devrait s'éteindre. Des

charges peuvent être remises lorsque le voyant DEL vert s'allume. Si la DEL se rallume, contactez un fournisseur indépendant de services autorisés.

Affichage du temps de fonctionnement

Voir *Figure 2-6*. Au démarrage, l'Affichage du temps de fonctionnement (7) affiche le nombre total d'heures moteur de l'appareil, puis affiche le Temps de fonctionnement restant.

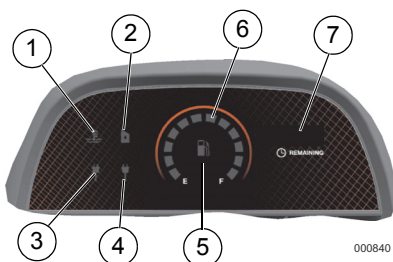

Figure 2-6. Indicateurs d'état

Capteur de niveau de carburant et jauge de carburant

Voir *Figure 2-6*. Le capteur de niveau de carburant (5) et la jauge de carburant (6) indiquent le niveau de carburant restant dans le réservoir de carburant interne. L'horloge indiquant le temps de fonctionnement affiche la durée de fonctionnement restante compte tenu du niveau de carburant actuel et de la charge appliquée.

REMARQUE : Elle se met à jour pour refléter la consommation d'essence si la charge est modifiée.

Ouverture de la boîte de l'appareil

1. Ouvrez complètement la boîte en coupant chaque coin de haut en bas.
2. Videz la boîte et vérifiez les pièces fournies avant l'assemblage. La boîte doit contenir les éléments suivants :

TABLE 3 : Accessoires

Article	Qté
Appareil principal	1
Manuel de l'utilisateur	1
Pinte d'huile SAE 30	1
Entonnoir à huile	1
Carte d'enregistrement du produit	3
Garantie d'entretien	1
Garantie relative aux émissions	1

3. Si certaines pièces ne sont pas dans la boîte, veuillez communiquer avec le service à la clientèle de Generac au 1 888 GENERAC (1 888 436-3722). Gardez le modèle et le numéro de série de l'appareil à portée de main.
4. Notez le modèle, le numéro de série et la date d'achat de l'appareil sur la couverture du présent manuel.

Ajoutez de l'huile à moteur

▲ MISE EN GARDE

Domages au moteur. Vérifiez que le type et la quantité de l'huile à moteur sont adéquats avant de démarrer le moteur. Le non-respect de cette consigne pourrait causer des dommages au moteur.

(000135)

REMARQUE : Le générateur est expédié sans huile.

1. Installez le générateur sur une surface de niveau.
2. Assurez-vous que la zone entourant l'orifice de remplissage est propre.
3. Retirez le bouchon-jaugeur de l'orifice et essuyez-le. Voir *Figure 2-7*.

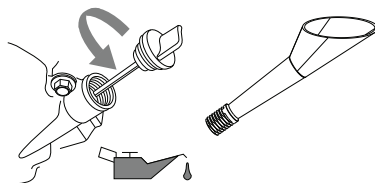

000804

Figure 2-7. Retrait du bouchon-jaugeur

4. Vissez l'entonnoir dans l'orifice de remplissage. Ajoutez de l'huile à moteur recommandée. La température servira à déterminer le degré de viscosité approprié pour votre huile moteur. Consultez le tableau ci-dessous pour choisir la bonne viscosité.

REMARQUE : Utilisez une huile à base de pétrole (comprise) pour le rodage du moteur avant d'utiliser une huile synthétique.

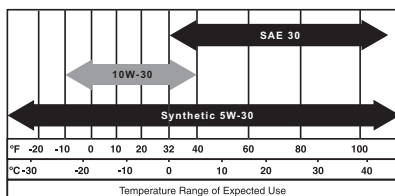

000399

5. Vissez le bouchon-jaugeur dans le goulot de remplissage. Le bouchon-jaugeur doit être complètement vissé pour vérifier le niveau d'huile.

6. Voir **Figure 2-8**. Retirez le bouchon-jaugeur, puis vérifiez que le niveau d'huile se situe dans la plage de fonctionnement sécuritaire.

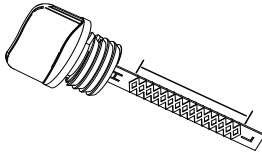

000116

Figure 2-8. Plage de fonctionnement sécuritaire

7. Remplacez le bouchon-jaugeur, puis serrez-le à la main.

Carburant



▲ DANGER

Explosion et incendie. Le carburant et ses vapeurs sont extrêmement inflammables et explosifs. Ajoutez du carburant dans un endroit bien aéré. Gardez l'appareil loin du feu et des étincelles. Le non-respect de cette consigne entraînera la mort ou des blessures graves. (000105)



▲ DANGER

Ne remplissez jamais le réservoir de carburant à ras bord. Laissez un espace de 1,5 cm (0,5 po) dans le haut du réservoir pour permettre l'expansion du carburant. Un trop-plein pourrait répandre du carburant sur le moteur et ainsi causer un incendie ou une explosion entraînant la mort ou des blessures graves. (000166)

Le carburant doit respecter les exigences suivantes :

- De l'essence propre, fraîche et sans plomb.
 - Un minimum de 87 octanes ou un indice d'octane d'au moins 87 (IOR de 91).
 - Un mélange contenant jusqu'à 10 % d'éthanol (alco-essence) est acceptable.
 - N'UTILISEZ PAS d'essence E85.
 - N'UTILISEZ PAS un mélange d'huile et d'essence.
 - Ne modifiez PAS le moteur afin qu'il puisse fonctionner avec d'autres types de carburants. Stabilisez le carburant avant l'entreposage.
1. Vérifiez que l'appareil est éteint est complètement refroidi avant de faire le plein.
 2. Placez l'appareil sur un terrain de niveau dans un endroit bien aéré.
 3. Nettoyez la zone autour du bouchon du réservoir à carburant et OUVREZ l'évent sur ce dernier. Voir **Figure 2-9**.

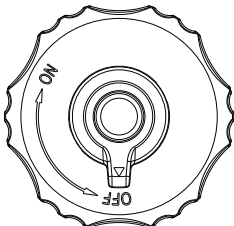

001112

Figure 2-9. Bouchon du réservoir à carburant

4. Tournez doucement le capuchon pour le retirer.
5. Ajoutez lentement le carburant recommandé. Ne remplissez pas trop le réservoir.
 - Remplissez jusqu'à l'insert rouge à l'intérieur du goulot de remplissage. Voir **Figure 2-10**.
6. Remplacez le bouchon du réservoir.
7. FERMEZ l'évent sur le bouchon du réservoir à carburant pour le transport et l'entreposage.

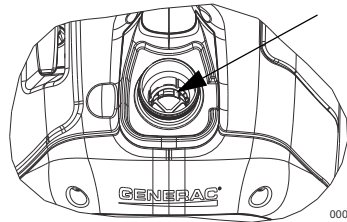

000820

Figure 2-10. Niveau du réservoir de carburant interne

REMARQUE : Laissez s'évaporer le carburant renversé avant de démarrer l'appareil.

REMARQUE IMPORTANTE : Il est important d'empêcher la formation de dépôts de gommés dans les parties du système de carburant comme le carburateur, le tuyau de carburant ou le réservoir de carburant durant l'entreposage. Les carburants à base d'alcool (alco-essence, éthanol, méthanol) sont également susceptibles de capter l'humidité, ce qui mène à la séparation des composants et à la formation d'acides durant l'entreposage. Les gaz acides peuvent endommager le système de carburant d'un moteur pendant qu'il est entreposé. Pour éviter ces problèmes, le système de carburant doit être vidé avant tout entreposage de 30 jours ou plus. Voir la section **Entreposage**. N'utilisez jamais de produits nettoyants pour moteur ou carburateur dans le réservoir de carburant, car vous risqueriez de l'endommager de façon permanente.

Section 3 Fonctionnement

Utilisation et questions liées à l'utilisation

Veuillez communiquer avec le service à la clientèle de Generac au 1-888-GENERAC (1-888-436-3722) si vous avez des questions ou des préoccupations quant à l'utilisation ou à l'entretien de votre appareil.

Avant le démarrage du moteur

1. Vérifiez si le niveau d'huile à moteur est correct.
2. Vérifiez si le niveau de carburant est correct.
3. Vérifiez si l'appareil est positionné sur un terrain de niveau avec un dégagement adéquat et s'il est dans un endroit bien aéré.

Préparation du générateur avant l'utilisation



▲ DANGER

Asphyxie. Le moteur en marche produit du monoxyde de carbone, un gaz inodore, incolore et toxique. Le monoxyde de carbone, s'il n'est pas évité, entraînera la mort ou des blessures graves.

(000103)



▲ DANGER

Le système d'échappement doit être entretenu convenablement. Ne modifiez pas le système d'échappement de manière à le rendre non sécuritaire ou non conforme aux codes ou aux normes qui s'appliquent. Le non-respect de cette consigne entraînera la mort ou des blessures graves.

(000179a)



▲ DANGER

Risque d'incendie. N'utilisez pas le générateur sans le pare-étincelles. Le non-respect de cette consigne pourrait entraîner la mort ou des blessures graves.

(000118)



▲ AVERTISSEMENT

Asphyxie. Toujours utiliser à l'intérieur une alarme à monoxyde de carbone fonctionnant sur pile, installée selon les instructions du fabricant. Sinon, cela pourrait entraîner la mort ou des blessures graves.

(000178a)



▲ AVERTISSEMENT

Risque d'incendie. Les surfaces chaudes peuvent enflammer des matériaux combustibles, ce qui pourrait causer un incendie. Un incendie pourrait entraîner la mort ou des blessures graves.

(000110)



▲ AVERTISSEMENT

Surfaces chaudes. Lorsque vous utilisez l'appareil, ne touchez pas aux surfaces chaudes. Gardez l'appareil loin des matériaux combustibles lorsqu'il fonctionne. Le contact avec des surfaces chaudes pourrait entraîner des brûlures graves ou un incendie.

(000108)

▲ MISE EN GARDE

Domages à l'équipement et aux biens. Débranchez les charges électriques avant de démarrer ou d'arrêter l'appareil. Le non-respect de cette consigne pourrait causer des dommages à l'équipement et aux biens.

(000136)

Mise à la terre du générateur lorsque celui-ci est utilisé de manière portable

Ce générateur est doté d'une mise à la terre qui relie le cadre du générateur aux bornes de terre sur les prises de courant alternatif (voir le NEC, 250.34 (A)). On peut ainsi utiliser le générateur de manière portable sans avoir à mettre à la terre le cadre du générateur comme le précise le paragraphe 250.34 du NEC. Voir *Figure 3-1*.

- Mise à la terre neutre

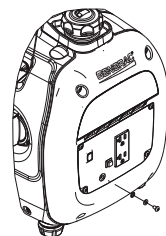

000808

Figure 3-1. Mise à la terre du générateur

Connaître les limites du générateur

Le fait de surcharger un générateur peut endommager le générateur et les appareils électriques qui y sont branchés. Respectez les consignes suivantes afin de prévenir les surcharges :

- Additionnez la puissance nominale de tous les appareils électriques qui seront branchés en même temps. Le total ne doit PAS dépasser la puissance nominale du générateur.
 - La puissance nominale des lumières est indiquée sur les ampoules électriques. La puissance nominale des outils, des appareils et des moteurs est indiquée sur une plaque signalétique ou sur un autocollant apposé sur l'appareil.
 - Si la puissance nominale de l'appareil, de l'outil ou du moteur n'est pas indiquée, multipliez le nombre de volts par le nombre d'ampères pour déterminer le nombre de watts (volts x ampères = watts).
 - Certains moteurs électriques, comme les moteurs à induction, nécessitent environ trois fois plus de watts de puissance pour démarrer que pour fonctionner. Cette demande supplémentaire ne dure que quelques secondes au moment de faire démarrer de tels moteurs. Au moment de sélectionner les appareils électriques à brancher sur le générateur, assurez-vous de laisser de la puissance pour cette demande supplémentaire :
1. Calculez le nombre de watts nécessaires pour faire démarrer le plus gros moteur.

2. Additionnez à ce nombre la puissance de fonctionnement de toutes les autres charges branchées.

Le **Guide de référence des puissances électriques** est fourni pour connaître le nombre d'appareils que le générateur est en mesure de faire fonctionner en même temps.

REMARQUE : Tous les nombres sont approximatifs. Consultez la plaque signalétique d'un appareil pour connaître la puissance requise.

Guide de référence des puissances électriques

Appareil	Puissance de fonctionnement (en watts)
*Climatiseur (12 000 BTU)	1700
*Climatiseur (24 000 BTU)	3800
*Climatiseur (40 000 BTU)	6000
Chargeur de batterie (20 A)	500
Ponceuse à courroie (3 po)	1000
Scie à chaîne	1200
Scie circulaire (6,5 po)	800 à 1000
*Sèche-linge (électrique)	5750
*Sèche-linge (gaz)	700
*Machine à laver	1150
Cafetière	1750
*Compresseur (1 HP)	2000
*Compresseur (0,75 HP)	1800
*Compresseur (0,5 HP)	1400
Fer à friser	700
*Déshumidificateur	650
Ponceuse à disque (9 po)	1200
Taille-bordure	500
Couverture électrique	400
Cloueuse électrique	1200
Cuisinière électrique (par élément)	1500
Poêle à frir électrique	1250
*Congélateur	700
*Ventilateur d'appareil de chauffage (3/5 HP)	875
*Ouvre-porte de garage	500 à 750
Séchoir à cheveux	1200
Perceuse à main	250 à 1100
Taille-haie	450
Clé à chocs	500
Fer à repasser	1200
*Pompe à jet	800
Tondeuse	1200
Ampoule électrique	100
Four à micro-ondes	700 à 1000
*Refrigerateur de lait	1100
Brûleur à mazout d'un appareil de chauffage	300
Radiateur autonome au mazout (140 000 BTU)	400
Radiateur autonome au mazout (85 000 BTU)	225
Radiateur autonome au mazout (30 000 BTU)	150

*Pistolet à peinture, sans air (1/3 HP)	600
*Pistolet à peinture, sans air (portable)	150
Radio	50 à 200
*Réfrigérateur	700
Cocotte mijoteuse	200
*Pompe immergée (1,5 HP)	2800
*Pompe immergée (1 HP)	2000
*Pompe immergée (0,5 HP)	1500
*Pompe de puisard	800 à 1050
*Scie circulaire à table (10 po)	1750 à 2000
Téléviseur	200 à 500
Grille-pain	1000 à 1650
Coupe-herbe	500

* Calculez le triple du nombre de watts indiqué pour le démarrage de ces appareils.

Transport et inclinaison de l'appareil

Ne faites pas fonctionner, ni ne rangez, ni ne transportez l'appareil à un angle supérieur à 15 degrés.

Démarrage du moteur à démarrage manuel



AVERTISSEMENT

Risque lié au lanceur à rappel. Le cordon du lanceur à rappel pourrait se rétracter de façon inattendue. Un effet de rebond pourrait entraîner la mort ou des blessures graves.

(000183)

MISE EN GARDE

Domages à l'équipement et aux biens. Débranchez les charges électriques avant de démarrer ou d'arrêter l'appareil. Le non-respect de cette consigne pourrait causer des dommages à l'équipement et aux biens.

(000136)

- OUVREZ le bouchon du réservoir à carburant. Voir **Figure 2-9**.
- Voir **Figure 3-2**. Tournez le PowerDial jusqu'à la position DÉMARRER (START) (1).
- Mettez le commutateur Turbo/Standard/Economie (Turbo/Standard/Economy) sur TURBO.
- Saisissez fermement la poignée du lanceur à rappel et tirez lentement jusqu'à ce qu'une résistance accrue se fasse sentir. Tirez-le rapidement vers le haut et vers l'extérieur.

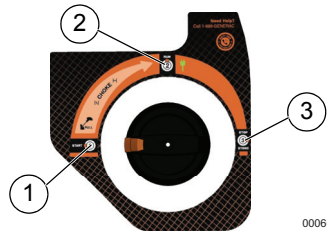

000663

Figure 3-2. Positions du PowerDial

5. Voir **Figure 3-2**. Lorsque le moteur démarre, tournez le PowerDial en position MARCHE (RUN) (2). L'étranglement diminue lorsque le PowerDial est tourné vers la position MARCHE (RUN). Si le moteur faiblit, tournez le PowerDial dans le sens contraire des aiguilles d'une montre jusqu'à la position DÉMARRER (START) (1) afin d'augmenter l'étranglement. Lorsque le moteur tourne en douceur, remettez le PowerDial en position MARCHE (RUN).

REMARQUE : Si le moteur démarre puis cesse de tourner, mettez le PowerDial en position DÉMARRER (START) et répétez les instructions de démarrage.

REMARQUE IMPORTANTE : Ne surchargez pas le générateur et les prises individuelles du tableau. Voir **Figure 3-3**. En cas de surcharge, le voyant DEL de surcharge (A) s'allume et l'alimentation en c.a. s'interrompt. Appuyez sur le bouton de réinitialisation et gardez-le enfoncé 3 secondes pendant que l'appareil fonctionne pour que le voyant s'éteigne. Lire attentivement **Connaitre les limites du générateur**.



Figure 3-3. Problème entraînant l'arrêt de l'appareil

Arrêt du générateur

⚠ MISE EN GARDE

Domages à l'équipement et aux biens. Débranchez les charges électriques avant de démarrer ou d'arrêter l'appareil. Le non-respect de cette consigne pourrait causer des dommages à l'équipement et aux biens. (000136)

1. Mettez toutes les charges hors tension, puis débranchez les charges électriques des prises du tableau du générateur.
2. Laissez le moteur tourner à vide pendant plusieurs minutes afin de stabiliser les températures internes du moteur et du générateur.
3. Voir la **Figure 3-2** Tournez le PowerDial dans le sens des aiguilles d'une montre jusqu'à la position ARRÊT (STOP) (3).
4. FERMEZ le bouchon de carburant.

Redémarrage d'un moteur chaud

⚠ MISE EN GARDE

Domages à l'équipement et aux biens. Débranchez les charges électriques avant de démarrer ou d'arrêter l'appareil. Le non-respect de cette consigne pourrait causer des dommages à l'équipement et aux biens. (000136)

1. Voir **Figure 3-2**. Tournez le PowerDial dans le sens contraire des aiguilles d'une montre à partir de la position ARRÊT (STOP) et dépassez la position MARCHE (RUN). Le robinet de carburant s'ouvrira et l'appareil pourra démarrer.
2. Saisissez fermement la poignée du lanceur à rappel et tirez lentement jusqu'à ce qu'une résistance accrue se fasse sentir. Tirez-le rapidement vers le haut et vers l'extérieur.
3. Tournez le PowerDial dans le sens des aiguilles d'une montre et mettez-le en position MARCHE (RUN).

Système d'arrêt en cas de niveau d'huile bas

Le moteur est équipé d'un capteur qui l'arrête automatiquement lorsque l'huile descend au-dessous d'un certain niveau. Voir **Figure 3-3** (B). Le moteur ne fonctionnera pas tant que le réservoir d'huile ne sera pas rempli jusqu'au bon niveau.

Si le moteur s'éteint et qu'il y a suffisamment de carburant, vérifiez le niveau d'huile du moteur.

Fonctionnement en parallèle

Pour une puissance de sortie allant jusqu'à 3200 W, deux onduleurs iQ2000 peuvent fonctionner en parallèle à l'aide de la trousse Smart Parallel de Generac (en option). Lire le manuel de l'utilisateur de la trousse Smart Parallel ou contacter un fournisseur indépendant de services autorisés.

REMARQUE : Tous les branchements à la trousse doivent être faits lorsque les deux onduleurs sont éteints et que toutes les charges sont débranchées.

1. Le sélecteur de mode économique des deux appareils doit être mis en mode standard ou turbo. Le mode doit être le même sur les deux appareils.
2. Faites les branchements parallèles appropriés aux prises doubles de 120 V sur chaque onduleur iQ2000, comme indiqué dans le manuel de l'utilisateur fourni avec la trousse.

REMARQUE : Ne débranchez aucun appareil de la trousse de mise en parallèle pendant leur fonctionnement.

3. Démarrez les deux appareils en suivant les instructions de démarrage. Lorsque l'indicateur de sortie vert s'allume, des appareils peuvent être branchés et allumés à l'aide de la prise de la trousse de mise en parallèle.
4. Suivez les instructions **Arrêt du générateur**.

REMARQUE : Les charges appliquées à la trousse de mise en parallèle ne doivent pas dépasser 3200 watts.

REMARQUE : Utilisez uniquement la trousse de mise en parallèle approuvée par Generac.

Section 4 Entretien et dépannage

Recommandations en matière d'entretien

Un entretien régulier permettra d'améliorer les performances et de prolonger la durée de vie du générateur. Communiquez avec un fournisseur indépendant de services autorisés pour l'entretien.

La garantie du générateur ne couvre pas les éléments ayant été soumis à une utilisation abusive ou à la négligence de l'utilisateur. Pour pleinement bénéficier de la garantie, l'utilisateur doit entretenir le générateur selon les instructions fournies dans le présent manuel et l'entreposer de la manière décrite aux sections Entreposage hivernal et Entreposage à long terme.

REMARQUE : Appelez au 1-888-GENERAC (1-888-436-3722) si vous avez des questions sur le remplacement des composants.

Calendrier d'entretien

Respectez le premier des intervalles d'entretien du calendrier, selon l'utilisation.

REMARQUE : Il est nécessaire de procéder à un entretien plus fréquent si l'appareil est utilisé dans des conditions difficiles.

REMARQUE : L'entretien et les ajustements devraient être effectués chaque saison, comme indiqué dans le tableau suivant.

À chaque utilisation
Vérification du niveau d'huile du moteur
Toutes les 50 heures
Nettoyage/remplacement du filtre à air**
Toutes les 100 heures ou chaque saison*
Changement d'huile ?
Remplacement de la bougie
Nettoyage du pare-étincelles
Réglage du jeu des soupapes
Toutes les 200 heures ou chaque saison
Inspection/nettoyage de l'élément du filtre à air**
Remplacement du filtre à carburant +
? Changer l'huile après les 30 premières heures de fonctionnement, puis chaque saison. + Doit être effectué par un fournisseur indépendant de services autorisés
* Changer l'huile tous les mois si l'appareil est utilisé avec des charges lourdes ou à des températures élevées.
** Nettoyer plus souvent si l'appareil est utilisé dans un milieu sale ou poussiéreux. Remplacer les parties du filtre à air si elles ne peuvent pas être nettoyées adéquatement.
*** Vérifier le jeu des soupapes et, s'il y a lieu, faire les ajustements nécessaires après les 50 premières heures d'utilisation et toutes les 100 heures par la suite.

Entretien préventif

La saleté ou les débris peuvent entraîner un mauvais fonctionnement ou endommager l'équipement. Nettoyez le générateur tous les jours ou avant chaque utilisation. Gardez la zone autour du silencieux et à l'arrière de celui-ci libre de tout débris combustible. Inspectez toutes les ouvertures de refroidissement du générateur.

AVERTISSEMENT

N'insérez aucun objet dans les fentes de refroidissement. Le générateur peut se mettre en marche à tout moment et entraîner la mort, des blessures graves ou des dommages. (000142)

- Essuyez les surfaces externes à l'aide d'un chiffon humide.
- Utilisez une brosse douce pour décoller les saletés, l'huile, etc.
- Ramassez les saletés et les débris à l'aide d'un aspirateur.
- De l'air à basse pression (pas plus de 25 psi) peut être utilisé pour souffler la saleté. Inspectez les fentes d'air de refroidissement et les ouvertures du générateur. Ces ouvertures doivent toujours être propres et non obstruées.

REMARQUE : N'utilisez PAS de tuyau d'arrosage pour nettoyer le générateur. De l'eau pourrait pénétrer dans le système de carburant du moteur et causer des problèmes. En outre, si de l'eau pénètre dans le générateur à travers les fentes d'air de refroidissement, de l'eau pourrait rester prise dans les vides et les fissures de l'isolation du bobinage du rotor et du stator. L'accumulation d'eau et de poussière dans le bobinage interne du générateur diminue la résistance d'isolation de ces bobinages.

Entretien du moteur

AVERTISSEMENT

Démarrage accidentel. Débranchez les câbles de bougie lorsque vous travaillez sur l'appareil. Le non-respect de cette consigne pourrait entraîner la mort ou des blessures graves. (000141)

Recommandations en matière d'huile moteur

Les seules huiles recommandées sont les huiles détergentes de grande qualité de norme SF, SG, SH, SJ ou supérieure. N'UTILISEZ AUCUN additif spécial.

La température servira à déterminer le degré de viscosité approprié pour votre huile moteur. Consultez le tableau ci-dessous pour choisir la bonne viscosité.

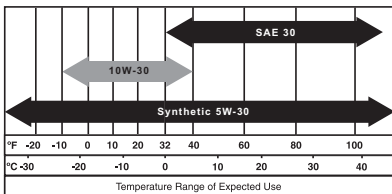

000399

Vérification du niveau d'huile moteur

⚠ AVERTISSEMENT

Risque de brûlures. Laissez refroidir le moteur avant de vidanger l'huile ou le liquide de refroidissement. Le non-respect de cette consigne pourrait entraîner la mort ou des blessures graves.

(000139)

Vérifiez le niveau d'huile moteur avant chaque utilisation ou toutes les 8 heures de fonctionnement.

1. Installez le générateur sur une surface de niveau.
2. Nettoyez la zone entourant l'orifice de remplissage.
3. Voir [Figure 4-1](#). Retirez le bouchon-jaugeur de l'orifice et essuyez-le.

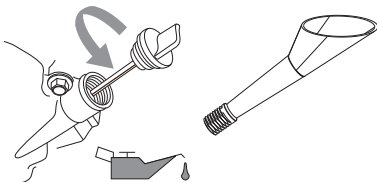

000804

Figure 4-1. Remplissage de l'huile moteur

4. Vissez le bouchon-jaugeur dans le goulot de remplissage. Retirez le bouchon-jaugeur, puis vérifiez que le niveau d'huile se situe dans la plage de fonctionnement sécuritaire. Voir [Figure 4-2](#).

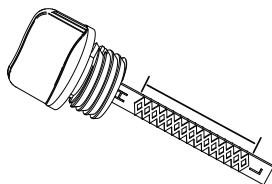

000116

Figure 4-2. Plage de fonctionnement sécuritaire

5. Vissez l'entonnoir dans l'orifice de remplissage. Ajoutez la quantité nécessaire d'huile moteur recommandée.

6. Remplacez le bouchon-jaugeur, puis serrez-le à la main.

REMARQUE : Certains appareils comportent plus d'un emplacement pour le remplissage d'huile. Vous pouvez utiliser seulement un emplacement de remplissage d'huile.

Vidange de l'huile moteur

⚠ AVERTISSEMENT

Démarrage accidentel. Débranchez les câbles de bougie lorsque vous travaillez sur l'appareil. Le non-respect de cette consigne pourrait entraîner la mort ou des blessures graves.

(000141)

Si vous utilisez votre générateur dans un environnement extrêmement sale ou poussiéreux, ou à des températures excessivement chaudes, veillez à changer l'huile plus souvent.

REMARQUE : Ne polluez pas. Ménagez les ressources. Rapportez l'huile usagée dans un centre de collecte.

Changez l'huile après avoir utilisé l'appareil, lorsque le moteur est encore chaud. Procédez de la manière suivante :

1. Installez le générateur sur une surface de niveau.
2. Débranchez le fil de la bougie d'allumage et placez-le de manière à ce qu'il ne puisse pas entrer en contact avec la bougie.
3. Nettoyez autour de l'orifice de remplissage d'huile et du bouchon de vidange d'huile.
4. Retirez le bouchon de l'orifice de remplissage d'huile. Vissez l'entonnoir dans l'orifice de remplissage. Voir [Figure 4-3](#).
5. Inclinez l'appareil et laissez l'huile s'écouler complètement dans un contenant approprié.
6. Versez la nouvelle huile lentement dans l'orifice de remplissage jusqu'à ce qu'elle atteigne le niveau de la jauge situé entre les marques L et H. NE remplissez PAS trop.
7. Installez le bouchon de l'orifice de remplissage d'huile et serrez-le à la main.
8. Essuyez tout déversement d'huile.
9. Débarrassez-vous de l'huile conformément à tous les règlements applicables.

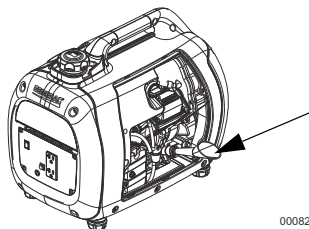

000822

Figure 4-3. Orifice de remplissage d'huile avec entonnoir

Filtre à air

Le moteur ne fonctionnera pas correctement et risque d'être endommagé si le filtre à air est encrassé. Entretenez le filtre à air plus souvent si l'appareil est utilisé dans un environnement sale ou poussiéreux.

Pour entretenir le filtre à air :

1. Voir **Figure 4-4**. Tournez le bouton et enlevez la porte pour l'entretien (A).
2. Dévissez le boulon (B) et enlevez le couvercle du filtre à air (C).
3. Lavez le filtre (D) à l'eau savonneuse. Séchez le filtre en le pressant dans un linge propre (NE LE TORDEZ PAS).
4. Nettoyez le couvercle du filtre à air avant de le réinstaller.

REMARQUE : Pour commander un nouveau filtre à air, communiquez avec le centre de services d'entretien agréé le plus proche en composant le 1-888-GENERAC (1-888-436-3722).

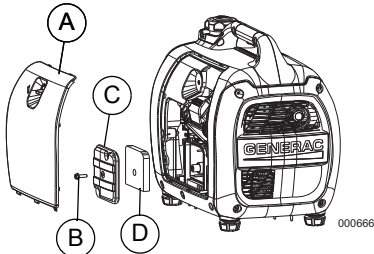
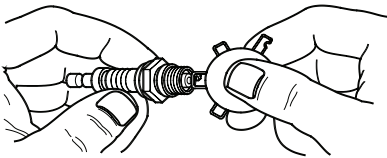

Figure 4-4. Assemblage du filtre à air

Entretien de la bougie

Pour entretenir la bougie :

1. Nettoyez la zone autour de la bougie.
2. Enlevez la bougie et faites-en l'inspection.
3. Vérifiez la distance entre les électrodes à l'aide d'une jauge d'épaisseur à fils et remplacez les électrodes de la bougie d'allumage à une distance de 0,6 à 0,7 mm (de 0,024 à 0,028 po). Voir **Figure 4-5**.



000211

Figure 4-5. Bougie d'allumage

REMARQUE : Remplacez la bougie d'allumage si les électrodes sont piquées ou brûlées, ou si la porcelaine est fissurée. Utilisez UNIQUEMENT une bougie de rechange recommandée. Voir les caractéristiques techniques.

4. Serrez la bougie à la main, puis serrez-la encore de 3/8 de tour à 1/2 tour à l'aide d'une clé à bougie.

Inspection du silencieux et du pare-étincelles

REMARQUE : Le fait d'utiliser ou d'opérer l'appareil sous un couvert forestier ou dans un environnement de brousse ou d'herbes constitue une violation de l'article 4442 du California Public Resource Code (Code des ressources publiques de l'État de la Californie), à moins que le système d'échappement de l'appareil ne soit doté d'un pare-étincelles maintenu en état de marche effectif, comme énoncé dans l'article 4442. Des lois semblables peuvent être en vigueur dans d'autres États ou à l'échelle fédérale.

Communiquez avec le fabricant, le détaillant ou le concessionnaire de l'équipement original pour obtenir un pare-étincelles conçu pour le système d'échappement de cet appareil.

REMARQUE : Utilisez UNIQUEMENT des pièces de rechange originales.

Inspectez le silencieux pour y détecter la présence de fissures, de corrosion ou d'autres dommages. Retirez le pare-étincelles, si l'appareil en est équipé, et inspectez-le pour y déceler la présence de dommages ou d'obstructions de carbone. Remplacez les pièces au besoin.

Inspection de l'écran pare-étincelles



AVERTISSEMENT

Surfaces chaudes. Lorsque vous utilisez l'appareil, ne touchez pas aux surfaces chaudes. Gardez l'appareil loin des matériaux combustibles lorsqu'il fonctionne. Le contact avec des surfaces chaudes pourrait entraîner des brûlures graves ou un incendie. (000108)

Nettoyage de l'écran pare-étincelles (50 State)

Le silencieux d'échappement du moteur comporte un écran pare-étincelles. Inspectez et nettoyez l'écran après 50 heures de fonctionnement ou une fois par année, selon la première éventualité.

Pour faire l'entretien de l'écran pare-étincelles :

1. Voir **Figure 4-6**. Enlevez le collier de serrage (A) afin de pouvoir retirer le dispositif de retenue (B).
2. Faites glisser les écrans pare-étincelles (C) hors du tube de sortie du silencieux (D).
3. Inspectez les écrans et remplacez-les s'ils sont déchirés, perforés ou endommagés. Ne PAS utiliser un écran défectueux. Si l'écran n'est pas endommagé, nettoyez-le à l'aide d'un solvant commercial.
4. Remplacez les écrans et le dispositif de retenue et fixez-les à l'aide du collier de serrage.

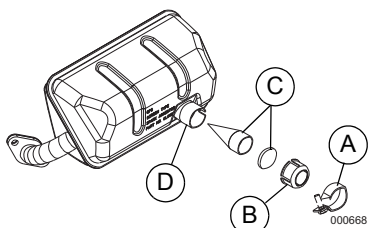

Figure 4-6. Écran pare-étincelles

Jeu des soupapes

REMARQUE IMPORTANTE : Si vous n'êtes pas à l'aise pour effectuer cette procédure, ou si vous ne disposez pas des outils appropriés, apportez le générateur au centre d'entretien le plus proche pour y faire ajuster le jeu des soupapes.

Vérifiez le jeu des soupapes après les 50 premières heures de fonctionnement. Ajustez-le si nécessaire.

- Admission — 0,10 mm \pm 0,02 mm (froid) (0,004 po \pm 0,0007 po)
- Échappement — 0,10 mm \pm 0,02 mm (froid) (0,004 po \pm 0,0007 po)

Entreposage

Généralités



▲ DANGER

Explosion et incendie. Le carburant et ses vapeurs sont extrêmement inflammables et explosifs. Entrepochez le carburant dans un endroit bien aéré. Gardez-le loin du feu et des étincelles. Le non-respect de cette consigne entraînera la mort ou des blessures graves. (000143)



▲ AVERTISSEMENT

Risque d'incendie. Vérifiez que l'appareil a bien refroidi avant d'installer une protection de rangement et d'entrepocher l'appareil. Le contact avec des surfaces chaudes pourrait entraîner un incendie. (000109)

Il est recommandé de démarrer le générateur et de le laisser fonctionner 30 minutes tous les 30 jours. Si ce n'est pas possible, reportez-vous à la liste suivante afin de préparer l'appareil pour l'entrepochage.

- NE placez PAS une housse d'entrepochage sur un générateur chaud. Laissez refroidir complètement l'appareil avant de l'entrepocher.
- N'entrepochez PAS de carburant d'une saison à l'autre, sauf s'il est traité convenablement.
- Remplacez le récipient de carburant si vous observez la présence de rouille. La rouille dans le carburant pourrait causer des problèmes dans le système de carburant.
- Couvrez l'appareil d'une housse de protection appropriée résistante à l'humidité.

- Entrepochez l'appareil dans un endroit propre et sec.
- Entrepochez toujours le générateur et le carburant loin des sources de chaleur et d'étincelles.

Préparation du système de carburant et du moteur pour l'entrepochage

Le carburant entrepoché pendant plus de 30 jours peut se dégrader et endommager les composants du système de carburant. Pour empêcher le carburant de se dégrader, ajoutez-y du stabilisateur.

Si vous ajoutez du stabilisateur au système de carburant, vous devez préparer le moteur pour un entrepochage à long terme. Faites fonctionner le moteur pendant 10 à 15 minutes pour faire circuler le stabilisateur à travers le système de carburant. Le carburant adéquatement préparé peut être entrepoché jusqu'à 24 mois.

REMARQUE : Si vous n'avez pas ajouté de stabilisateur au carburant contenu dans le moteur, vous devez le vidanger dans un contenant approprié. Faites démarrer le moteur et laissez-le fonctionner jusqu'à ce qu'il s'arrête pour cause de panne d'essence. Il est recommandé d'ajouter un stabilisateur de carburant au réservoir pour empêcher la détérioration du carburant.

1. Remplacez l'huile moteur.
2. Retirez la bougie.
3. Versez une cuillère à soupe (15 ml) d'huile moteur propre ou vaporisez un agent voliant approprié dans le cylindre.



▲ AVERTISSEMENT

Perte de la vision. Une protection oculaire est requise pour éviter les projections provenant du trou de bougie d'allumage pendant le lancement du moteur. Ne pas porter de protection oculaire pourrait entraîner la perte de la vision. (000181)

4. Tirez plusieurs fois le lanceur à rappel pour répartir l'huile dans le cylindre.
5. Remplacez la bougie.
6. Tirez lentement le lanceur à rappel jusqu'à ce qu'une résistance se fasse sentir. De cette manière, vous fermez les soupapes, de sorte que l'humidité ne puisse pas pénétrer dans le cylindre du moteur. Relâchez doucement le lanceur à rappel.

Vidange d'huile

Vidangez l'huile moteur avant l'entrepochage. Voir, [Vidange de l'huile moteur](#).

Dépannage

PROBLÈME	CAUSE	SOLUTION
Le moteur ne démarre pas.	<ol style="list-style-type: none"> 1. Le PowerDial est fermé. 2. Il n'y a plus de carburant. 3. Bougie d'allumage défectueuse. 4. Le filtre à carburant est bouché. 5. L'ensemble PowerDial est défectueux ou bloqué. 6. Le niveau d'huile moteur est incorrect. 7. La bobine d'allumage est défectueuse. 8. Événement du bouchon du réservoir à carburant FERMÉ. 9. Le carburateur est noyé. 10. Papillon des gaz fermé. 	<ol style="list-style-type: none"> 1. Ouvrez le PowerDial. 2. Remplissez le réservoir de carburant. 3. Remplacez la bougie. 4. Communiquez avec un fournisseur indépendant de services autorisés. 5. Communiquez avec un fournisseur indépendant de services autorisés. 6. Vérifiez le niveau d'huile du moteur et ajoutez-en si nécessaire. 7. Communiquez avec un fournisseur indépendant de services autorisés. 8. OUVREZ le bouchon du réservoir à carburant. 9. Purgez le carburateur. 10. Ouvrez le papillon des gaz (poussez vers l'arrière de l'appareil).
Le moteur démarre puis s'éteint.	<ol style="list-style-type: none"> 1. Il n'y a plus de carburant. 2. Le niveau d'huile moteur est incorrect. 3. Le carburant est contaminé. 4. Le système d'arrêt en cas de niveau d'huile bas est défectueux. 5. Événement du bouchon du réservoir à carburant FERMÉ. 	<ol style="list-style-type: none"> 1. Remplissez le réservoir de carburant. 2. Vérifiez le niveau d'huile du moteur. 3. Communiquez avec un fournisseur indépendant de services autorisés. 4. Communiquez avec un fournisseur indépendant de services autorisés. 5. OUVREZ le bouchon du réservoir à carburant.
Le moteur ne démarre pas, ou il démarre, puis il bafouille.*	<ol style="list-style-type: none"> 1. L'étrangleur est coincé ou laissé ouvert. 2. Le filtre à air est sale ou bouché. 3. La bougie d'allumage est défectueuse ou sale. 4. Le filtre à carburant est encrassé. 5. Le carburateur est sale ou collé. 6. L'appareil n'est pas réchauffé. 7. Événement du bouchon du réservoir à carburant FERMÉ. 	<ol style="list-style-type: none"> 1. Fermez l'étrangleur. 2. Nettoyez ou remplacez le filtre à air. 3. Remplacez la bougie. 4. Remplacez le carburant et le filtre à carburant. 5. Nettoyez le carburateur. 6. Ajustez graduellement le PowerDial et diminuez l'étranglement jusqu'à ce que le moteur tourne en douceur en position MARCHE (RUN). 7. OUVREZ le bouchon du réservoir à carburant.
Pas de sortie c.a.	<ol style="list-style-type: none"> 1. Le générateur est surchargé. 2. Le module onduleur surchauffe. 3. Court-circuit dans l'appareil électrique. 4. L'assemblage de l'onduleur est défectueux. 	<ol style="list-style-type: none"> 1. Débranchez toutes les charges. Fermez le générateur pour réinitialiser le module. Diminuez les charges et redémarrez le générateur. 2. Assurez-vous que la porte pour l'entretien est sur MARCHE (ON). Laissez refroidir 15 minutes en faisant tourner le moteur sans sortie c.a. Appuyez sur le bouton de réinitialisation du tableau de commande et gardez-le enfoncé, puis redémarrez le générateur. 3. Vérifiez l'état des rallonges et des appareils alimentés. Appuyez sur le bouton de réinitialisation du tableau de commande et gardez-le enfoncé. 4. Communiquez avec un fournisseur indépendant de services autorisés.
Le carburant s'écoule des tuyaux de vidange.	<ol style="list-style-type: none"> 1. Le purgeur du carburateur dans le bol n'est pas fermé. 	<ol style="list-style-type: none"> 1. Tournez la vanne dans le sens des aiguilles d'une montre pour le fermer.
* La vitesse du moteur augmente puis diminue — Ce phénomène est normal lorsque le générateur démarre et que les charges varient.		



Pièce No 0L5110 Rév. A 18/08/15
Imprimé aux É.-U.
© Generac Power Systems, Inc., 2015. Tous droits réservés.
Les caractéristiques techniques peuvent être modifiées sans préavis.
Aucune reproduction n'est autorisée sous quelque forme que ce soit sans le consentement écrit préalable de Generac Power Systems, Inc.

Generac Power Systems, Inc.
S45 W29290 Hwy. 59
Waukesha, WI 53189
1 888 GENERAC (1 888 436-3722)
generac.com